



2018

Alles für den Pferdestall

- Pferdeställe
- Pferdeboxen
- Paddocks
- Zubehör



SULZBERGER
www.sulzberger.de



Ob Qualität in Serie oder Fertigung auf Maß.
Wir sind Ihr starker Partner für den Pferdestall!

Unser Team steht ihnen gerne zur Verfügung!

Verkauf und Beratung	Zentrale Gerda Dom	Tel.: Fax:	0 76 45 / 91 08 - 0 0 76 45 / 91 08 - 35
	Michael Albrecht (7:00 - 12:00 Uhr)	Tel.: E-Mail:	0 76 45 / 91 08 - 13 m.albrecht@sulzberger.de
	Georg Sulzberger	Tel.: Handy: Fax: E-Mail:	0 76 45 / 91 08 - 23 0 173 / 32 99 100 0 76 45 / 91 08 - 33 georg@sulzberger.de
	Georg Haas	Tel.: E-Mail:	0 76 45 / 91 08 - 24 g.haas@sulzberger.de
	Daniela Hellmann	Tel.: E-Mail:	0 76 45 / 91 08 - 21 d.hellmann@sulzberger.de
	Stephanie Ohnemus	Tel.: E-Mail:	0 76 45 / 91 08 - 15 s.ohnemus@sulzberger.de
	Sandra Manzke (13:00 - 22:00 Uhr)	Tel.: E-Mail:	0 76 45 / 91 08 - 16 s.manzke@sulzberger.de
	Montageplanung	Georg Haas	Tel.:
Buchhaltung	Andrea Burmeister	Tel.:	0 76 45 / 91 08 - 39
	Inge Ronecker	Tel.:	0 76 45 / 91 08 - 39
Leiter Fertigung	Erich Hauber	Tel.: Fax: E-Mail:	0 76 45 / 91 08 - 19 0 76 45 / 91 08 - 30 e.hauber@sulzberger.de
Lager Riegel Abholung, Versand, Liefertermine	Erich Roser	Tel.:	0 76 42 / 907 33 - 12
	Hans Grafmüller	Tel.:	0 76 42 / 907 33 - 13
	Dominik Gebhardt	Tel.:	0 76 42 / 907 33 - 14
	Werner Blust	Tel.:	0 76 42 / 907 33 - 15
		Fax:	0 76 42 / 907 33 - 20
Außendienst Bereich Nördliches Baden- Württemberg, Saarland, Hessen	Samuel Pfrommer	Handy: E-Mail:	0 173 / 32 99 104 s.pfrommer@sulzberger.de
Außendienst Bereich Südbaden	Hermann Wiederle	Tel.: Handy: Fax:	0 76 61 / 78 00 0 173 / 32 99 102 0 76 61 / 41 80
Außendienst Bereich Stuttgart	Hans Heeb	Tel.: Handy: Fax: E-Mail:	0 711 / 57 44 71 0 170 / 85 63 622 0 711 / 57 80 976 heeb.fellbach@t-online.de
Außendienst Bereich Bayern, Sachsen, Thüringen, Österreich	Fa. Kreisel Stallbau Jürgen Kreisel	Handy: Fax: E-Mail:	0 15 20 / 33 79 232 0 90 6 / 91 54 4 kreisel-stallbau@gmx.de
Außendienst Bereich Nordrhein-Westfalen und Norddeutschland	Fa. Fischer Stalltechnik Thomas Fischer	Tel.: Handy: E-Mail:	0 251 / 92 43 69 40 0 171 / 95 30 203 handel@fischer-stalltechnik.com
Außendienst Frankreich	Fa. Equivans Eric Hertzog	Tel.: Handy: E-Mail:	0033 - 389 49 99 12 0033 - 610 01 25 79 contact@equivans.fr
Außendienst Schweiz	Fa. AS Pferdestall GmbH Michel Schneider	Tel.: Fax: E-Mail:	0041 - 628 97 24 69 0041 - 628 97 24 70 info@as-pferdestall.ch

Lager, Ausstellung und Abholmarkt

79359 Riegel (an der A5,
15 km nördlich von Freiburg)
Im Oberwald 26
Tel.: 07642 / 90733-12
Fax: 07642 / 90733-20
E-Mail: lager@sulzberger.de

Öffnungszeiten:

Mo.-Do.: 7:30 - 16:00 Uhr
Fr.: 7:30 - 15:30 Uhr



Alles für den Pferdestall

Verwaltung & Fertigung

79348 Freiamt
Langestr. 26
Tel.: 07645 / 9108-0
Fax: 07645 / 9108-35
E-Mail: info@sulzberger.de

Öffnungszeiten:

Mo.-Do.: 7:30 - 16:00 Uhr
Fr.: 7:30 - 15:30 Uhr



INHALTSVERZEICHNIS

Abspritzdusche	59
Anbindebügel, -pfosten,-ketten, und -ringe	68
Außenboxenstall „Universal Super“ (einreihig)	31
Außenboxentüren	41
Ballentransportwagen	62
Bandenschiebetor	59
Beleuchtung	58
Bodenheuraufe	21
Bogenhallen	54
Breitschieberentmistung	33
Durchfressgitter	49
Fenster	38
Führanlagen	53
Futterstände	50
Futterwagen	61
Großraumkuli	64
Hay Bar, Heutrog, Heubox	22
Heizgerät für Wasserleitung	25
Heizkabel für Frostschutz	26
Heuraufen	21/22/52
Lamellentüren	42
Laufställe	44-48
Matten für Pferdeboxen und Paddocks	55-57
Paddockzaun	27-28
Panels	43
Pferdeboxen	4-20
Pferdestall „Modul“ (zweireihig)	29-30
Rundballen-Heuraufen	52
Sattel- und Deckenschränke, Sattel- und Trensenhalter	65-66
Schubkarren und Mistkarren	63
Solarien	60
Stalltüren und -tore	39-40
Tränkebecken und Trafos	23-24
Tröge	23
Wandschutzmatten	56
Wasserleitung - Einzelteile	69
Weidehütten (auch als Pferdestall verwendbar)	32
Weidezauntore	51
Windbrechende Netze	67

Es gelten unsere Liefer- und Zahlungsbedingungen.

Für diese Druckschrift nehmen wir das Urheberrecht in Anspruch. Abbildungen, Beschreibungen sowie technische Angaben sind unverbindlich. Dieser Katalog zeigt nicht unser komplettes Programm. Wir fertigen, liefern und montieren auch Stalleinrichtungen aller Art. Lieferung erfolgt ab Werk, Liefertermine nach Absprache. Umtausch ist nur nach vorheriger Absprache möglich, Kosten hierfür werden nach Aufwand berechnet. Umtausch oder Rücknahme sind bei Sonderanfertigungen nicht möglich. Bei größeren Aufträgen wird eine Anzahlung fällig (skontierbar), die Restzahlung erfolgt vor Lieferung bzw. vor Montagebeginn. Bezahlung der Montage erfolgt nach Montageende. Unterkunft und Verpflegung der Monteure müssen bauseits übernommen werden.

Zahlung und Frachtkosten nach Absprache.

Für verspätete Lieferungen können wir keine Garantie übernehmen.

Schadenersatzansprüche für nicht rechtzeitig eintreffende Lieferungen werden nicht anerkannt. Bei Versand kleiner Warensendungen (Päckchen / Pakete) gelten die aktuellen DHL-Tarife. Bitte prüfen Sie die Ware nach Erhalt auf eventuelle Transportschäden und vermerken Sie diese auf dem Lieferschein, bevor Sie den Empfang quittieren. Aufgrund steigender Rohstoffpreise sind Teuerungszuschläge möglich. Bitte verlangen Sie unser Angebot! Technische Änderungen unter Vorbehalt.

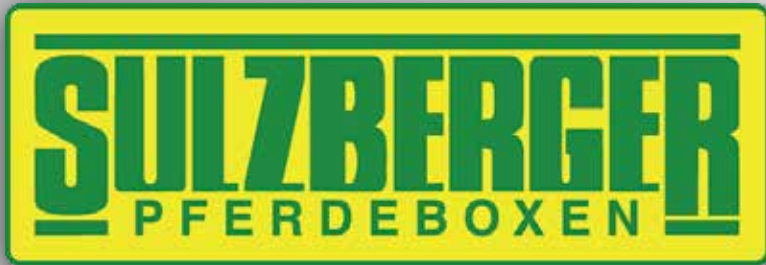

Wichtige Informationen zum Bau von Ställen, Weidehütten und Reithallen

Die Firma Sulzberger ist
nach EN 1090 zertifiziert.



Leistungserklärung und CE-Kennzeichnung – Zertifizierung nach EN 1090

Nach der europäischen Verordnung Nr. 305/2015 Bauproduktenverordnung (BauPVO), sind alle Wirtschaftsakteure, also Hersteller oder deren Bevollmächtigte, Importeure, Händler u.a. verpflichtet ihre Bauprodukte mit Leistungserklärung und CE-Kennzeichnung in Verkehr zu bringen.

Importeure und Händler gelten für den Zweck der BauPVO als Hersteller, wenn sie Bauprodukte unter eigenem Namen in Verkehr bringen. In diesem Fall müssen sie sich, wie Hersteller, zertifizieren lassen.

Für die Ausführung von Stahl- bzw. Aluminiumtragwerke gilt die EN 1090 mit den Teilen -1, -2 und -3

Die EN 1090 gilt entsprechend der Ausführungsklasse sowohl für private als auch für gewerbliche bzw. öffentliche Tragwerke. Welche Ausführungsklasse zum Tragen kommt wird in den sogenannten Eurocodes festgelegt. Die Eurocodes (EC) regeln die Bemessung und Konstruktion von Bauten.

Für Stahlbauten gilt der Eurocode 3 (EN 1993), für Stahl-Beton-Verbundbauten der EC4 (EN1994), für Holzbauten der EC5 (EN1995), für Mauerwerksbauten der EC6 (EN 1996) und für Aluminiumtragwerke der EC9 (EN1999)

Das Zertifikat zur Bestätigung der werkseigenen Produktionskontrolle gemäß EN 1090-1 ist eine unbedingte Voraussetzung für die Erstellung der Leistungserklärung und die CE-Kennzeichnung der tragenden Bauteile aus Stahl bzw. Aluminium, im freien Warenverkehr innerhalb der EU.

In vielen Baugenehmigungen wird in den Auflagen (Seite 2) auf die EN 1090 hingewiesen. Eine Hinweispflicht besteht jedoch nicht, da die Notwendigkeit im Bauproduktengesetz verankert ist – vgl. Gesetz zur Anpassung des Bauproduktengesetzes an die BauPVO.

Ausschreibende Stellen, wie Bauherr, Planer, Generalunternehmer (Auftraggeber) haben ein Anrecht auf die Leistungserklärung bzw. CE-Kennzeichnung und sind gut beraten dieses Dokument einzufordern.

Bereits in der Angebotsphase gilt es seitens der ausschreibenden Stellen zu prüfen, ob das in Frage kommende Unternehmen berechtigt ist, diese Dokumente zu erbringen.

Bei fehlender Leistungserklärung bzw. CE-Kennzeichnung handelt es sich um ein nichtkonformes Bauprodukt und ist durch ein konformes Bauprodukt zu ersetzen. Ein ggf. notwendiger Rückbau mit Neuerrichtung kann für alle Beteiligten sehr teuer werden.

Bereits beim Inverkehrbringen der Bauteile / Tragwerke, also noch vor der Bauabnahme, muss die Leistungserklärung erstellt und der ausschreibenden Stelle zur Verfügung gestellt werden.

Weiterhin muss beim Inverkehrbringen das Produkt eine CE-Kennzeichnung aufweisen.

In Deutschland wird das von den ausschreibenden Stellen, Behörden und Bauleitern zunehmend überwacht.

Zur Gewährleistung einer einheitlichen Umsetzung wurde in jedem Mitgliedstaat eine wirksame Marktüberwachung eingerichtet.

Bei fehlender Leistungserklärung und CE-Kennzeichnung drohen den Wirtschaftsakteuren, aber auch unter Umständen den ausschreibenden Stellen rechtliche Konsequenzen.

Das Gesetz zur Anpassung des Bauproduktengesetzes vom 05.12.2012 sieht bei Zuwiderhandlung im §8 Bußgeldvorschriften und im § 9 Strafvorschriften mit Freiheitsstrafen bis zu einem Jahr oder Geldstrafen ausdrücklich vor.

TECHNIK, die verbindet - zwischen Mensch und Pferd

In diesem Katalog finden Sie alles für den Pferdestall. Vom kleinsten Teil wie z.B. Trog, Tränke oder Abspritzdusche über unsere Pferdeboxen bis hin zum bezugsfertigen Pferdestall ist alles detailliert und mit Preisangaben aufgeführt. Wir sind stets bemüht, Sie aufs Beste zu informieren und zu beraten, sei es telefonisch, per Angebot oder bei einem Termin vor Ort.

Heute arbeiten über 60 Mitarbeiter bei der Firma Sulzberger.

Wir fertigen am Stammsitz in Freiamt (Nähe Freiburg) seit über 30 Jahren Pferdeboxen und Pferdeställe in verschiedenen Ausführungen und auf Kundenwunsch in allen Abmessungen. Hier ist auch das Büro mit Verkauf und Verwaltung ansässig.

In Riegel am Kaiserstuhl (Nähe Europapark Rust), direkt an der Autobahn A5, befindet sich unser Lager mit Abholmarkt und Ausstellungscener (Termin zur Beratung erforderlich).

Wir sind weit über die Grenzen Süddeutschlands hinaus als verlässlicher Hersteller von Pferdeställen und Pferdeboxen bekannt. Alle unsere Produkte sind qualitativ hochwertig und praxiserprobt.

Von uns werden nicht nur Pferdeställe und Pferdeboxen gefertigt, verkauft und geliefert, auf Wunsch werden auch Teil- oder Komplettmontagen erbracht.

Wir beraten Sie gern! Rufen Sie uns an!



Beim Bau von Pferdeboxen und Pferdeställen sind die „Leitlinien zur Beurteilung von Pferdehaltung unter Tierschutzgesichtspunkten“ zu beachten (www.sulzberger.de/leitlinien-fuer-pferdehaltung).



Wie groß muss eine Pferdebox sein?

Widerristhöhe (Wh) x 2, im Quadrat $(Wh \times 2)^2$

Beispiel: Ein Pferd mit 1,68 m Widerristhöhe: $(1,68 \text{ m} \times 2)^2 = 11,29 \text{ m}^2$

Eine Box 3,00 m x 3,00 m ist für ein solches Pferd zu klein!

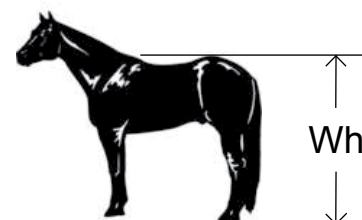

Mindestmaße am Beispiel dreier Widerristhöhen

(Auszug aus den Leitlinien für Pferdehaltung)

		1,48 m	1,68 m	1,75 m
Boxenfläche (m ²) für ein einzelnes Pferd	$\geq (Wh \times 2)^2$	8,76	11,29	12,25
Boxenfläche (m ²) für eine Stute mit Fohlen	$\geq (Wh \times 2,3)^2$	11,59	14,93	16,20
Mindestlänge (m) der Schmalseite der Box	$\geq 1,75 \times Wh$	2,59	2,94	3,06
Höhe der Trennwand (m) mit Aufsatzgitter	$\geq 1,3 \times Wh$	1,92	2,18	2,28
Fläche (m ²) eines Paddocks	$\geq (Wh \times 2)^2$	8,76	11,29	12,25

PFERDEBOXEN „Komfort Line“

Ab Lager lieferbar!

Dies sind Pferdeboxen in unserer gewohnten Ausführung, jedoch ohne Säulen, dafür in **Rahmenbauweise** (jede Boxenwand an einem Stück). Die Trennwände und Vorderfronten werden mittels spezieller Verbindungsstücke direkt miteinander verschraubt. Lediglich am Ende einer Boxenreihe wird ein Eckpfosten benötigt. Die Trennwände und die erste Vorderfront werden mit Wandbügeln an den Außenwänden fixiert.

Die Vorteile erkennen Sie bei der Montage. Die Wände werden aufgestellt und an den Eckpunkten mit nur zwei Schraubverbindungen befestigt. Es müssen dann nur noch die Schiebetüren eingehängt und das Holz eingeschoben werden. Das spart bei der Montage der Boxen jede Menge Zeit und bietet dadurch optimalen Komfort. Daher der Name: KOMFORT-LINE.

Wenn Sie die Boxen an einen anderen Ort bringen möchten, so müssen nur die Eckverschraubungen gelöst werden. Das Holz kann in den Wänden eingebaut bleiben. Die Boxen lassen sich also sehr leicht auf- und abbauen. Dies ist beispielsweise bei Messe- und Turnierboxen sehr von Vorteil.

Diese Boxen sind sehr preisgünstig. Überzeugen Sie sich davon! Verlangen Sie unser Angebot!



Art.-Nr.	Artikel	Preis pro Stück ohne Holz		Gewicht	Preis pro Stück mit Douglasienholz		Preis pro Stück mit Denya-Hartholz	
		zzgl. MwSt.	inkl. MwSt.		zzgl. MwSt.	inkl. MwSt.	zzgl. MwSt.	inkl. MwSt.
160980	Trennwand Holz / Gitter 3,00 m	373,00 €	443,87 €	90 kg	518,00 €	616,42 €	631,00 €	750,89 €
160981	Trennwand Holz / Gitter 3,50 m	419,00 €	498,61 €	100 kg	588,00 €	699,72 €	720,00 €	856,80 €
160982	Trennwand Holz / Gitter 4,00 m	472,00 €	561,68 €	110 kg	665,00 €	791,35 €	816,00 €	971,04 €
160983	Trennwand Holz / Holz 3,00 m	238,00 €	283,22 €	52 kg	494,00 €	587,86 €	694,00 €	825,86 €
160984	Trennwand Holz / Holz 3,50 m	261,00 €	310,59 €	62 kg	559,00 €	665,21 €	793,00 €	943,67 €
160985	Trennwand Holz / Holz 4,00 m	295,00 €	351,05 €	67 kg	636,00 €	756,84 €	903,00 €	1.074,57 €
160990	Vorderfront 3,00 m	625,00 €	743,75 €	130 kg	770,00 €	916,30 €	883,00 €	1.050,77 €
160991	Vorderfront 3,50 m	662,00 €	787,78 €	135 kg	831,00 €	988,89 €	963,00 €	1.145,97 €
160992	Vorderfront 4,00 m	717,00 €	853,23 €	140 kg	910,00 €	1.082,90 €	1.061,00 €	1.262,59 €
160993	Eckpfosten 2,30 m hoch			8 kg			30,00 €	35,70 €
160994	Wandbefestigungsbügel						4,25 €	5,06 €
160995	Aufsatz (Verlängerung) als Dachstütze						41,00 €	48,79 €
160180	Aufschwenkbare Luke im Gitter der Türe						73,00 €	86,87 €
160930	Lüftungsschlitze im Holz (Vorderfront) 3,00 m breit: (62,40 €) 74,26 € / 3,50 m breit: (72,80 €) 86,63 € / 4,00 m breit: (83,20 €) 99,01 €							
160133	Adapter 2,30 m lang, zum Kürzen von Komfort-Line Vorderfronten und Trennwänden auf Sondermaße, zum Aufdübeln						73,00 €	86,87 €

Preise für Vorderfronten beinhalten Schiebetür 1,40 m breit und Futterluke im Gitter.

Preisbeispiel für eine Pferdebox (Trennwand + Front) 3,50 m x 3,50 m mit Douglasienholz: (1.539,00 €) **1.831,41 €**

PFERDEBOXEN „Komfort Line“

Aufbauschema:

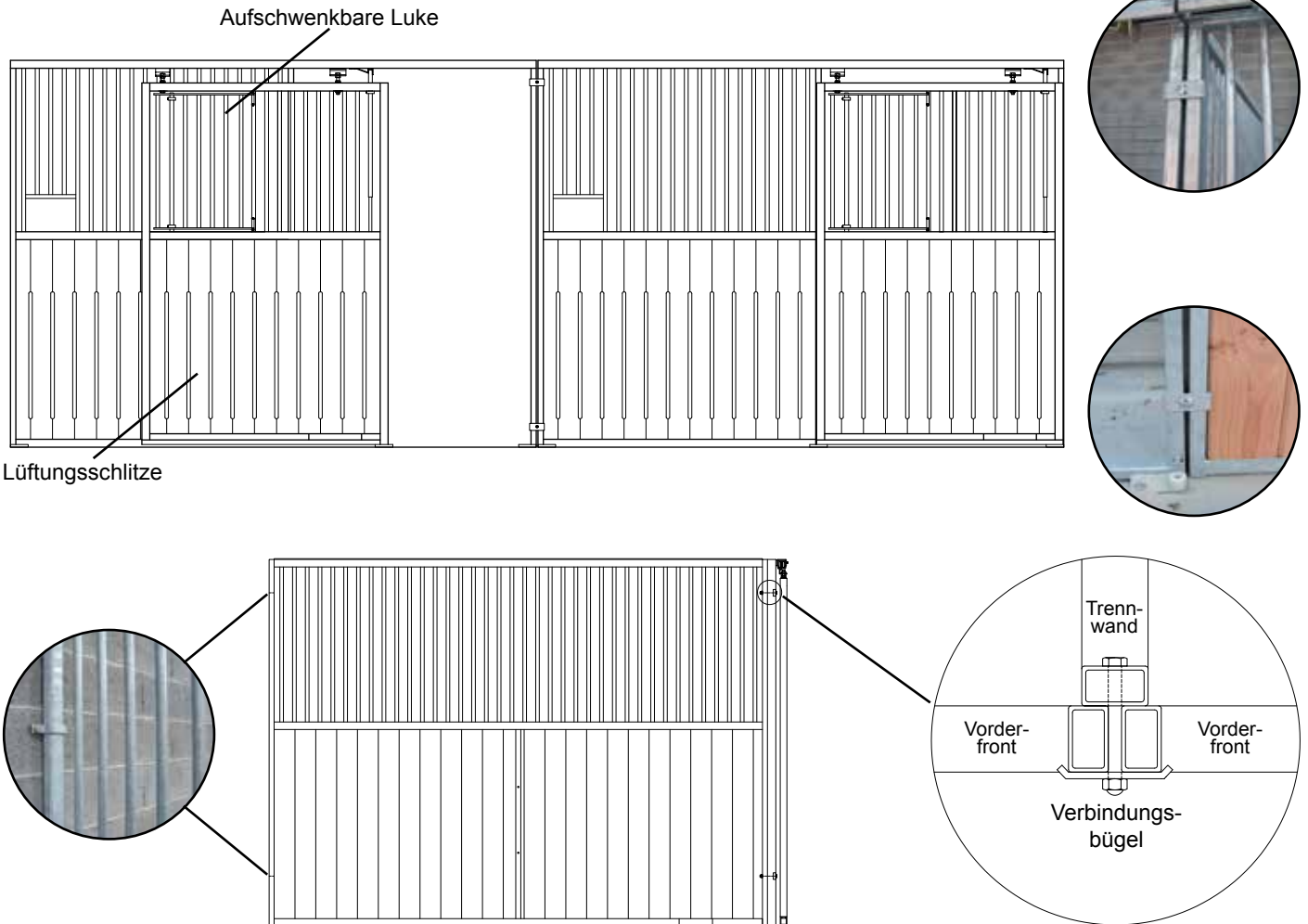

Diese Boxen fertigen wir in den Maßen 3,00 m, 3,50 m und 4,00 m in großer Stückzahl. Sie sind deshalb sehr preisgünstig und in der Regel ab Lager sofort lieferbar.

KOMFORT-LINE Boxenwände lassen sich auch schnell und einfach zu Außenboxen kombinieren!

(ohne statischen Nachweis)

Außenboxenstall „Komfort-Line“
mit 3 Wänden Holz/Holz und Vorderfront Holz/Gitter, Schiebetüre mit Luke, inkl. Douglasienholz, Pfette und Dacheindeckung aus Trapezblech. Maße 3,55 m x 3,55 m. (Grundpreis)

zzgl. MwSt. 3.870,00 €

inkl. MwSt. 4.605,30 €

Erweiterungsbox mit Trennwand Holz/Gitter und Rückwand Holz/Holz

zzgl. MwSt. 2.810,00 €

inkl. MwSt. 3.343,90 €



TRENNWÄNDE (Wir fertigen jedes gewünschte Maß)

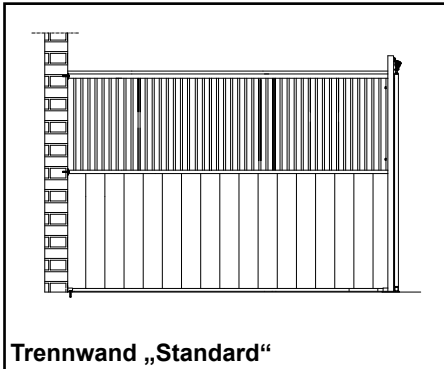

Trennwand „Standard“

Preis ab 390,- € zuzüglich MwSt.

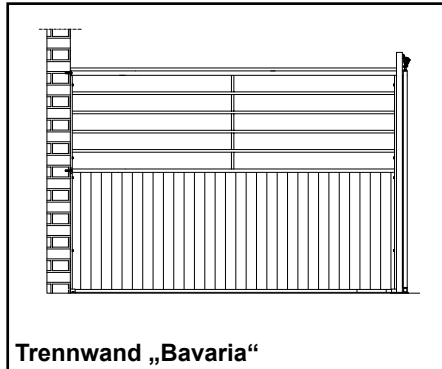

Trennwand „Bavaria“

Preis ab 330,- € zuzüglich MwSt.

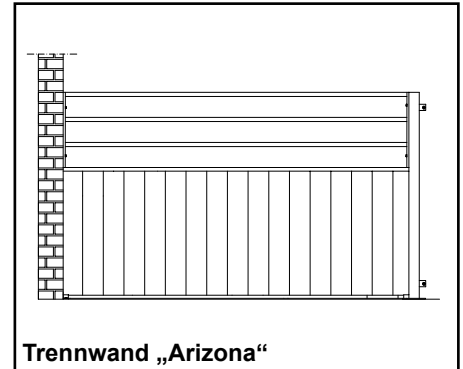

Trennwand „Arizona“

Preis ab 360,- € zuzüglich MwSt.

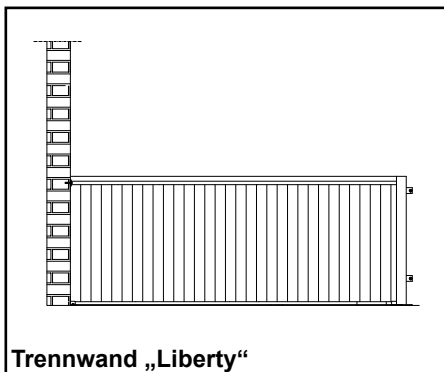

Trennwand „Liberty“

Preis ab 225,- € zuzüglich MwSt.

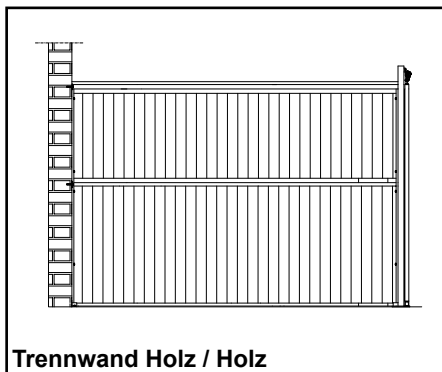

Trennwand Holz / Holz

Preis ab 270,- € zuzüglich MwSt.

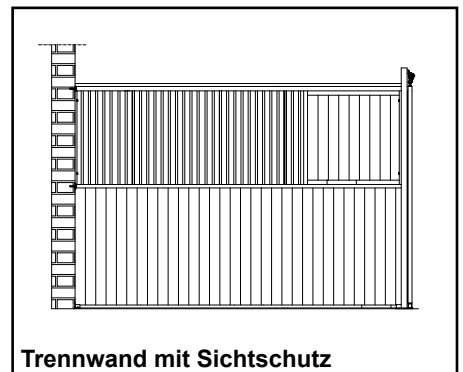

Trennwand mit Sichtschutz

Mehrpreis 27,- € zuzüglich MwSt.

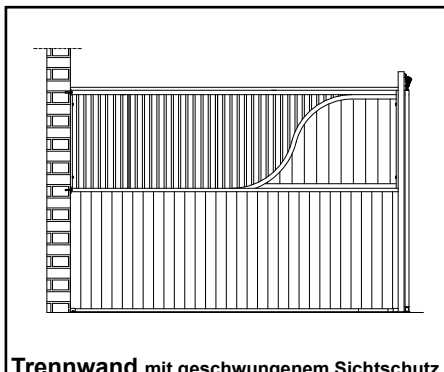

Trennwand mit geschwungenem Sichtschutz

Mehrpreis 136,- € zuzüglich MwSt.
(Art.-Nr. 160176)

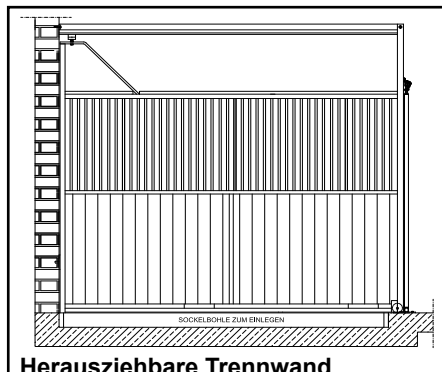

Herausziehbare Trennwand

Mehrpreis 288,- € zuzüglich MwSt.

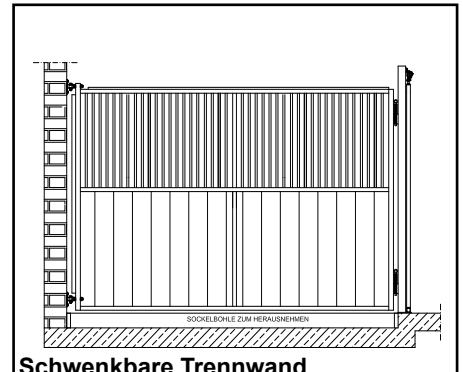

Schwenkbare Trennwand

Mehrpreis 148,- € zuzüglich MwSt.



VORDERFRONTEN (Wir fertigen jedes gewünschte Maß)

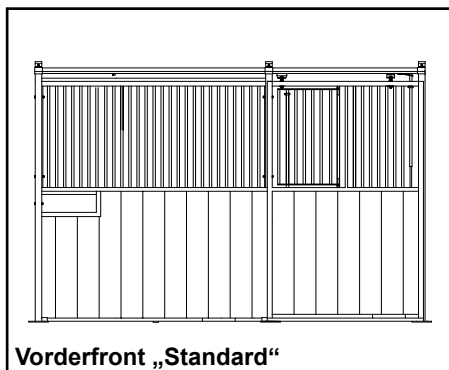

Vorderfront „Standard“

Preis ab 763,- € zuzüglich MwSt.

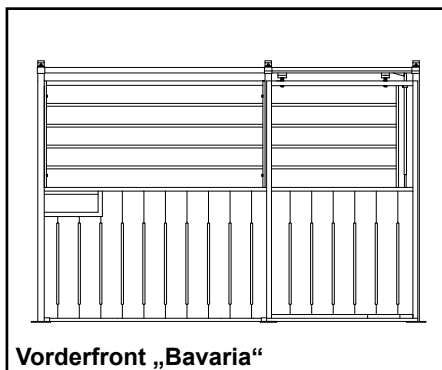

Vorderfront „Bavaria“

Preis ab 662,- € zuzüglich MwSt.

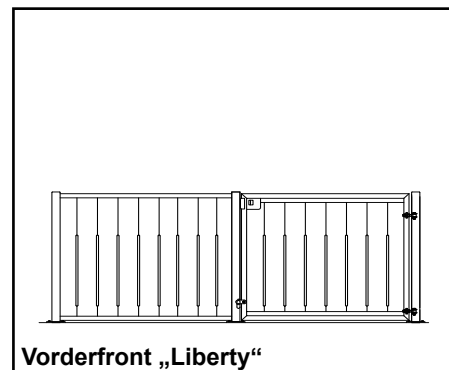

Vorderfront „Liberty“

Preis ab 457,- € zuzüglich MwSt.

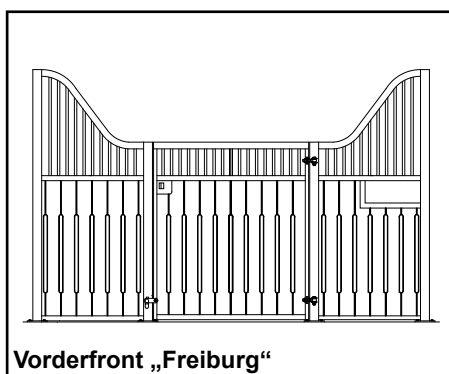

Vorderfront „Freiburg“

Preis ab 914,- € zuzüglich MwSt.

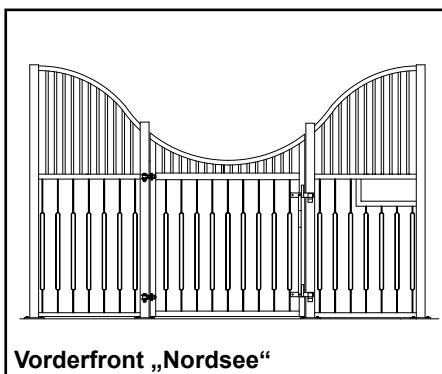

Vorderfront „Nordsee“

Preis ab 965,- € zuzüglich MwSt.

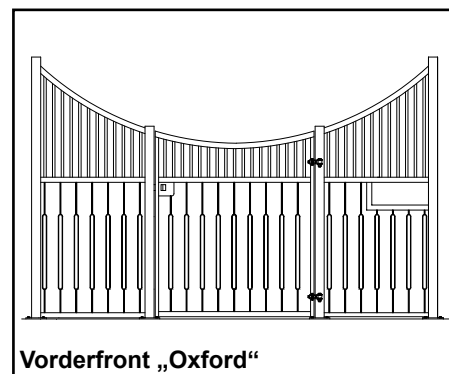

Vorderfront „Oxford“

Preis ab 965,- € zuzüglich MwSt.

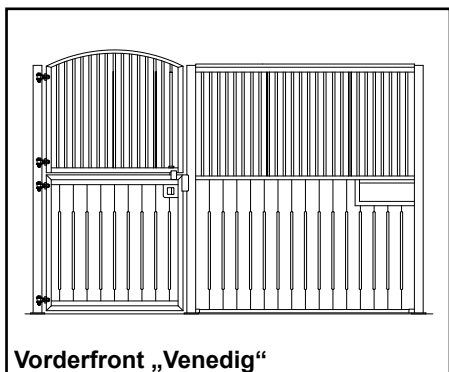

Vorderfront „Venedig“

Preis ab 745,- € zuzüglich MwSt.

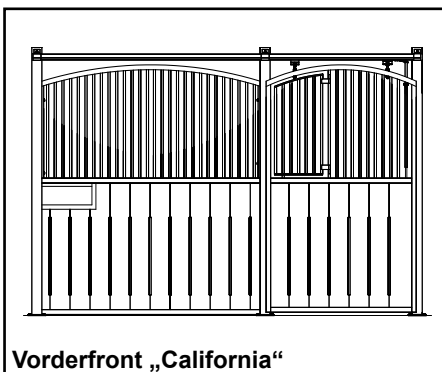

Vorderfront „California“

Preis ab 834,- € zuzüglich MwSt.

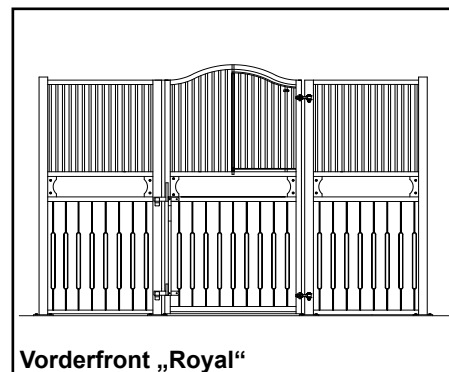

Vorderfront „Royal“

Preis ab 1.050,- € zuzüglich MwSt.

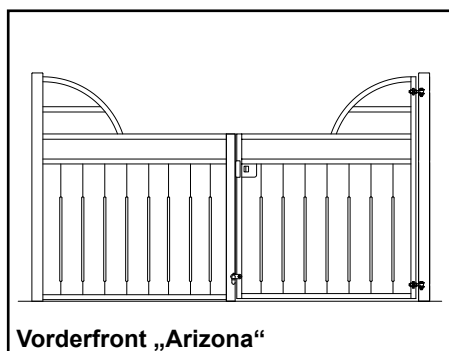

Vorderfront „Arizona“

Preis ab 638,- € zuzüglich MwSt.

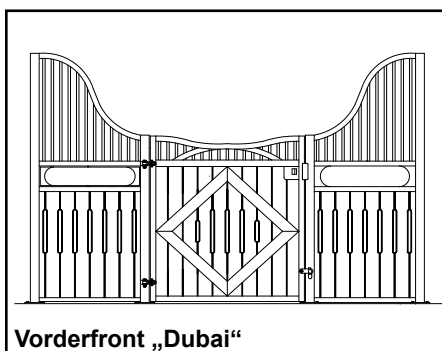

Vorderfront „Dubai“

Preis ab 1.375,- € zuzüglich MwSt.

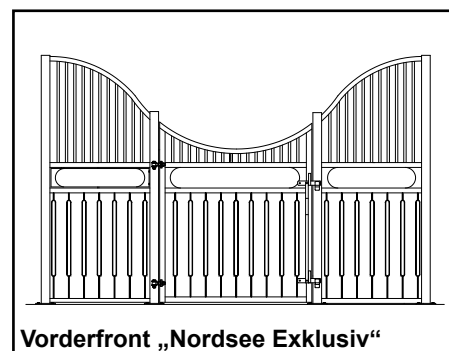

Vorderfront „Nordsee Exklusiv“

Mehrpreis 198,- € zuzüglich MwSt.
für waagrechte Holzbohle und Zierecken
(ohne Holz). Bei allen Modellen möglich.
(Art.-Nr. 160125)

**Die Preise beziehen sich auf Vorder- bzw. Trennwände in 3,00 m Länge.
Holz und Zubehör finden Sie auf Seite 9.**

PFERDEBOXEN

Hinweis

Wir fertigen unsere Pferdeboxen und -ställe in Freiamt, bei Freiburg, in Anlehnung an die Leitlinien zur Beurteilung von Pferdehaltung unter Tierschutzgesichtspunkten (siehe www.sulzberger.de).

Unsere Boxen sind 2,30 m hoch, die Holzhöhe beträgt 1,30 m. Die Gitterstäbe sind aus Rundrohr 1/2" (**auf Wunsch 3/4"**) mit einem Stababstand von 5 cm. Die Gitterstäbe sind verdeckt geschweißt, d.h. die Schweißnähte sind nicht sichtbar und können keine scharfen Kanten bilden.

Alle Stahlteile sind feuerverzinkt nach DIN EN 1461 und **zusätzlich konserviert**.

Sollten Korrosionsstellen in den Mistmatratzen auftreten, so können wir dafür keine Gewährleistung übernehmen.

Die Lieferung erfolgt mit unseren Werk-LKWs oder per Spedition. Zum Abladen muss ein Stapler oder Schlepper mit Frontlader gestellt werden. Falls dies nicht möglich ist, teilen Sie es uns bitte frühzeitig mit. Die Baustelle muss mit einem LKW (24 t) befahrbar sein. Die Lieferzeit beginnt mit der Auftragserteilung und Klärung aller Details. Sie liegt in der Regel bei 4-6 Wochen und kann sich besonders im Herbst verlängern.

Für die Montage gibt es drei Möglichkeiten: **Eigenmontage** durch den Bauherrn selbst, **Komplettmontage** durch unsere Monteure und Helfer sowie **Teilmontage** durch einen oder zwei Fachmonteure nach Zeitaufwand (Helfer werden bauseits gestellt). Die Restmontage wird durch die Helfer fertiggestellt. Gerne erstellen wir Ihnen ein individuelles Angebot!

Holz

Die untere U-Schiene der Boxen hat eine 30 cm breite Aussparung. Hier werden die Bohlen eingeführt und in den Rahmen geschoben. Anschließend wird die Aussparung mit einer Deckplatte verschlossen (ohne Schrauben). Auf Wunsch wird das Holz mit Lüftungsschlitzen geliefert, vor allem in der Vorderfront. Das fördert eine gute Durchlüftung für die Pferde. Douglasien-, Denya- und Bongossiholz sind Naturprodukte von sehr hoher Festigkeit. Tiere, die in Boxen leben, beißen und spielen oftmals mit den Brettern. Dadurch können Beschädigungen auftreten. Holz dunkelt außerdem im Laufe der Zeit nach. Abweichungen in der Farbgebung sowie Farb- und Formunregelmäßigkeiten sind naturbedingt und stellen keinen Qualitätsmangel dar. Auch die Festigkeit und Nutzungsfähigkeit werden durch Verziehen, Schwund, Nachdunkeln und ähnliches nicht beeinträchtigt.

Douglasienholz: Gehobelt und gefast, 38 mm stark, mit Nut und Feder. Dieses Holz ist ein hartes und zähes einheimisches Holz. Seit Jahren hat sich Douglasie bestens bewährt. Douglasienholz wird getrocknet geliefert.

Denya-Hartholz: Gehobelt und gefast, 38 mm stark, mit Nut und Feder. Denya-Holz ist dem Bongossi-Holz vorzuziehen, da es sich kaum verzieht. Hartholz schwindet naturbedingt, da es bei Lieferung einen hohen Feuchtigkeitsgehalt hat. Die Dielen müssen nach einiger Zeit nachgespannt werden (bauseits). Es empfiehlt sich deshalb, einige Bretter mehr zu kaufen. Denya-Holz hat eine elegante rotbraune Färbung. Alternativ zu Denya-Hartholz können wir auch Bongossi (dunkel) oder Bilinga (hell) sowie Bambusbohlen anbieten.

Kunststoffprofile: Absolut witterungsbeständig, schlagfest, kein Schwinden, sehr leicht. Kunststoff wird von den Pferden nicht angenagt.

Holz und Zubehör für Pferdeboxen	Preis zzgl. MwSt.	Preis inkl. MwSt.
Douglasienholz für 1 Vorderfront / Trennwand 3,00 m	144,30 €	171,72 €
Douglasienholz für 1 Vorderfront / Trennwand 3,50 m	168,35 €	200,34 €
Douglasienholz für 1 Vorderfront / Trennwand 4,00 m	192,40 €	228,96 €
Denya-Hartholz für 1 Vorderfront / Trennwand 3,00 m	257,40 €	306,31 €
Denya-Hartholz für 1 Vorderfront / Trennwand 3,50 m	300,30 €	357,36 €
Denya-Hartholz für 1 Vorderfront / Trennwand 4,00 m	343,20 €	408,41 €
Mehrpreis für Lüftungsschlitze im Holz (Douglasie) pro m ²	16,00 €	19,04 €
Mehrpreis für Lüftungsschlitze im Holz (Denya) pro m ²	11,00 €	13,09 €
Auf Wunsch liefern wir auch Bilinga-Hartholz, Recycling-Kunststoffprofile (grün, braun o. grau) oder Bambusbohlen.		
Wandsäule (zur stabileren Befestigung der Trennwände an der Außenwand)	83,00 €	98,77 €
Mengenrabatt ab 10 Pferdeboxen gleicher Größe (ohne Holz) in einer Lieferung		-5%
Mehrpreis für Maßabweichungen in der Höhe und Sonderanfertigungen	nach Absprache	

PFERDEBOXEN „Standard“

Die Pferdeboxen „Standard“ sind 2,30 m hoch, die Holzhöhe ist 1,30 m. Der Gitterteil besteht aus senkrechten Rohren 1/2", die mit 5 cm lichtem Abstand angebracht sind. Die Gitterstäbe sind verdeckt geschweißt, d.h die Schweißnähte sind nicht sichtbar und können keine scharfen Kanten bilden. Die Schiebetür ist 1,40 m breit (1,32 m im Licht) u. wird mittels Federstabverschluss arretiert. Jede Vorderfront hat im Holzteil eine Futterluke zur einfachen Krafftuttergabe.

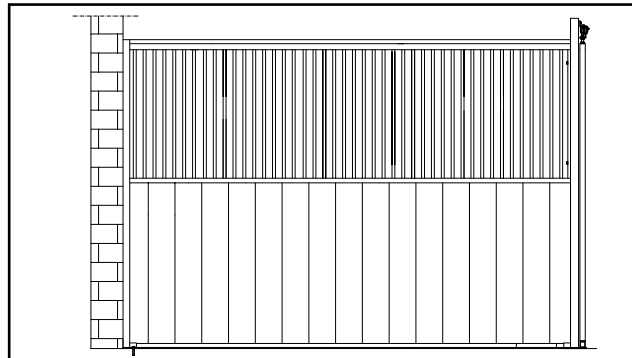
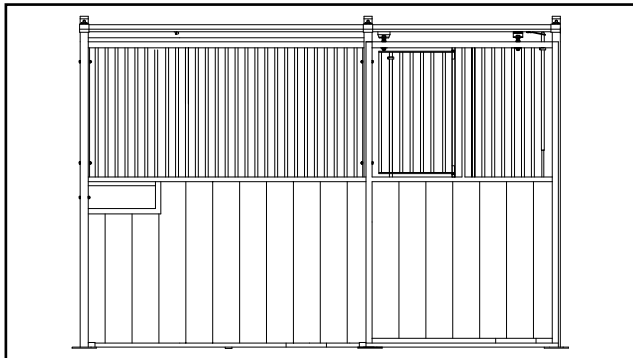

Art.-Nr.	Artikel	Preis zzgl. MwSt.	Preis inkl. MwSt.
163001	Vorderfront „Standard“ bis 3,00 m Länge, ohne Holz	763,00 €	907,97 €
163002	Vorderfront „Standard“ 3,01 - 3,50 m Länge, ohne Holz	828,00 €	985,32 €
163003	Vorderfront „Standard“ 3,51 - 4,00 m Länge, ohne Holz	893,00 €	1.062,67 €
160180	Mehrpriess für aufschwenkbare Luke im Gitter der Tür	73,00 €	86,87 €
160100	Trennwand „Standard“ bis 3,00 m Länge, ohne Holz	390,00 €	464,10 €
160101	Trennwand „Standard“ 3,01 - 3,50 m Länge, ohne Holz	455,00 €	541,45 €
160102	Trennwand „Standard“ 3,51 - 4,00 m Länge, ohne Holz	520,00 €	618,80 €
160360	Säule 80/80 2,45 m lang zur Befestigung der Vorderfront mit der Trennwand	103,00 €	122,57 €



Frachtkosten nach Absprache.

RS 20

PFERDEBOXEN „Freiburg“

Die Vorderfronten „Freiburg“ sind geschwungen. Die Höhe an der Seite beträgt 2,30 m, in der Mitte 1,50 m (Holzhöhe 1,30 m). Für die Pferdebox „Freiburg“ werden „Standard“-Trennwände mit senkrechtem Gitter verwendet. Diese sind 2,30 m hoch, wovon der Holzteil 1,30 m ausmacht.

Auf Wunsch können die Trennwände auch passend zu den Vorderfronten gefertigt werden: Die Gitter sind dann nur 20 cm hoch und im vorderen Teil ansteigend bis auf die Seitenhöhe der Vorderfront. So können die Pferde über die Trennwand hinweg Kontakt miteinander aufnehmen. Durch das vorn ansteigende Gitter wird Futterneid vermieden.

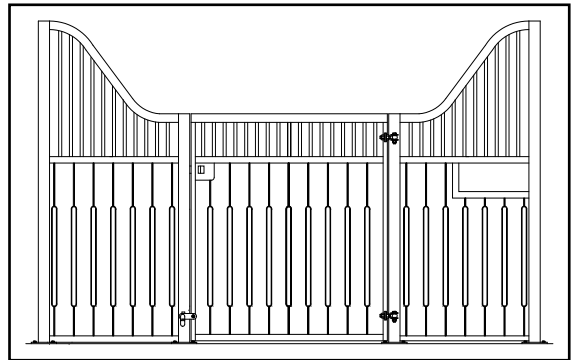

Art.-Nr.	Artikel	Preis zzgl. MwSt.	Preis inkl. MwSt.
163031	Vorderfront „Freiburg“ bis 3,00 m Länge, ohne Holz	914,00 €	1.087,66 €
163032	Vorderfront „Freiburg“ 3,01 - 3,50 m Länge, ohne Holz	1.016,00 €	1.209,04 €
163033	Vorderfront „Freiburg“ 3,51 - 4,00 m Länge, ohne Holz	1.117,00 €	1.329,23 €



Pferdebox „Freiburg“ mit Denya-Hartholz,
Drehtür mit doppeltem Flacheisenverschluss



Pferdebox „Freiburg“ mit Douglasienholz,
Drehtür mit Schnappschloss



Pferdeboxen „Freiburg“ mit Douglasienholz & Drehrögen,
Trennwände mit geschwungenem Sichtschutz



Pferdebox „Freiburg“ mit Denya-Hartholz,
Drehtür mit Schnappschloss

PFERDEBOXEN „Nordsee“

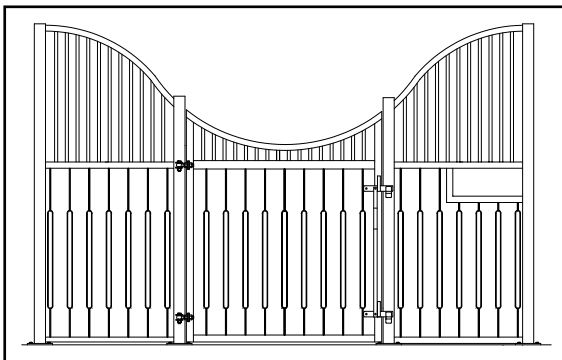

Die Vorderfronten „Nordsee“ sind wellenförmig geschwungen. Die Höhe an der Seite beträgt 2,30 m, in der Mitte 1,50 m (Holzhöhe 1,30 m).

Für die Pferdebox „Nordsee“ werden „Standard“-Trennwände mit senkrechtem Gitter verwendet. Diese sind 2,30 m hoch, wovon der Holzteil 1,30 m ausmacht.

Wie alle unsere Boxen ist auch die Pferdebox „Nordsee“ in verschiedenen Ausführungen, mit Douglasien- oder Denya-Holzfüllung erhältlich.

Art.-Nr.	Artikel	Preis zzgl. MwSt.	Preis inkl. MwSt.
163021	Vorderfront „Nordsee“ bis 3,00 m Länge, ohne Holz	965,00 €	1.148,35 €
163022	Vorderfront „Nordsee“ 3,01 - 3,50 m Länge, ohne Holz	1.083,00 €	1.288,77 €
163023	Vorderfront „Nordsee“ 3,51 - 4,00 m Länge, ohne Holz	1.200,00 €	1.428,00 €



Schöne Vorderfronten „Nordsee“ mit Douglasienholz als Außenboxen

PFERDEBOXEN „Oxford“

Die Vorderfronten „Oxford“ sind oval geschwungen. Die Höhe an der Seite beträgt 2,30 m, in der Mitte 1,50 m (Holzhöhe 1,30 m). Diese Vorderfronten sind in verschiedenen Ausführungen, mit Douglasien- oder Denya-Holzfüllung erhältlich. Für die Pferdebox „Oxford“ werden „Standard“-Trennwände mit senkrechttem Gitter verwendet. Diese sind 2,30 m hoch, wovon der Holzteil 1,30 m ausmacht.

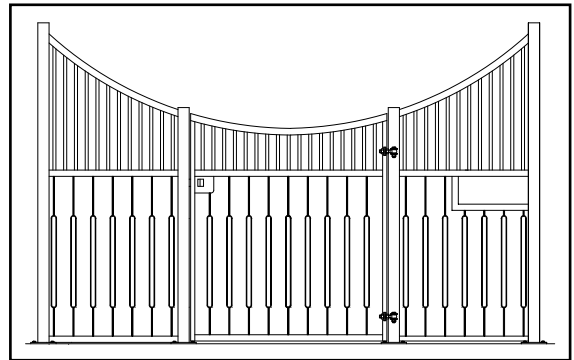

Art.-Nr.	Artikel	Preis zzgl. MwSt.	Preis inkl. MwSt.
163081	Vorderfront „Oxford“ bis 3,00 m Länge, ohne Holz	965,00 €	1.148,35 €
163082	Vorderfront „Oxford“ 3,01 - 3,50 m Länge, ohne Holz	1.083,00 €	1.288,77 €
163083	Vorderfront „Oxford“ 3,51 - 4,00 m Länge, ohne Holz	1.200,00 €	1.428,00 €



Pferdeboxen „Oxford“ mit Douglasienholz und Lüftungsschlitzen



Pferdeboxen „Oxford Exklusiv“ mit Denya-Hartholz und Lüftungsschlitzen



Modulstall mit Pferdeboxen „Oxford“ und Denya-Hartholz

Frachtkosten nach Absprache.

RS 20

PFERDEBOXEN „Arizona“

Die Vorderfronten „Arizona“ mit einem waagrechten Rohr sind in der Mitte 1,50 m hoch, die Gesamthöhe an den seitlichen Segmentbögen beträgt 2,00 m. Die Trennwände der Pferdebox „Arizona“ haben oben drei waagrechte Rohre 1 ½“ und sind 2,00 m hoch, wovon der Holzteil 1,30 m ausmacht.

Diese Boxen sind einfach und daher sehr preisgünstig!

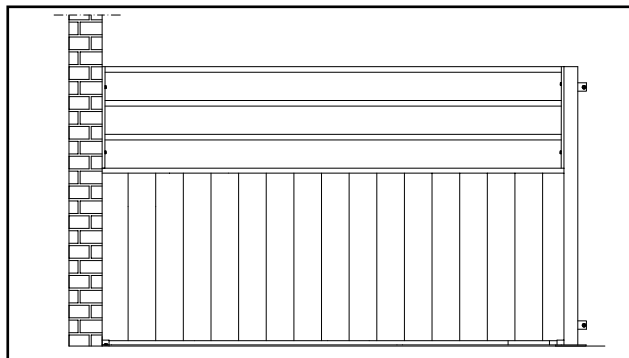
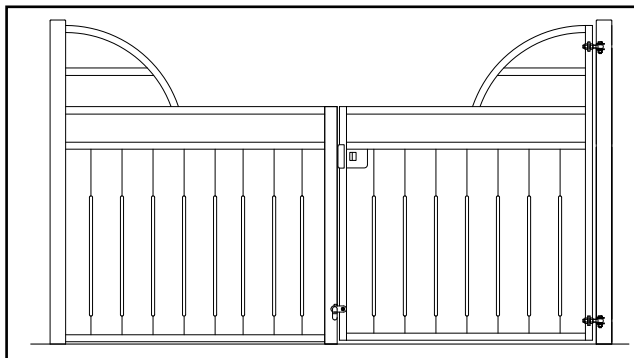

Art.-Nr.	Artikel	Preis zzgl. MwSt.	Preis inkl. MwSt.
163041	Vorderfront „Arizona“ bis 3,00 m Länge, ohne Holz	638,00 €	759,22 €
163042	Vorderfront „Arizona“ 3,01 - 3,50 m Länge, ohne Holz	706,00 €	840,14 €
163043	Vorderfront „Arizona“ 3,51 - 4,00 m Länge, ohne Holz	774,00 €	921,06 €
162000	Trennwand „Arizona“ bis 3,00 m Länge, ohne Holz	360,00 €	428,40 €
162001	Trennwand „Arizona“ 3,01 - 3,50 m Länge, ohne Holz	420,00 €	499,80 €
162002	Trennwand „Arizona“ 3,51 - 4,00 m Länge, ohne Holz	480,00 €	571,20 €
162030	Säule 80/80 2,00 m lang zur Befestigung der Vorderfront mit der Trennwand	103,00 €	122,57 €



Pferdeboxen „Arizona“ ohne waagrechtes Rohr vorne, Trennwände mit nur 2 Querrohren.



Pferdeboxen „Arizona“ mit Denya-Hartholz und Trennwänden „Standard“

PFERDEBOXEN „Venedig“

Der feststehende Teil der Vorderfront „Venedig“ hat einen geraden Gitterabschluss und ist 2,30 m hoch, der Holzteil hat eine Höhe von 1,30 m. Die Dreh- oder Schiebetüren haben oben einen Rundbogen und erreichen so eine Gesamthöhe von 2,40 m.

Die Schiebetüren können mit einer aufschwenkbaren Luke im Gitter gefertigt werden, bei den Drehtüren ist eine waagrechte Teilung möglich. So können die Pferde aus der Box auf die Stallgasse schauen.

Für die Pferdebox „Venedig“ werden „Standard“-Trennwände mit senkrechtem Gitter verwendet.

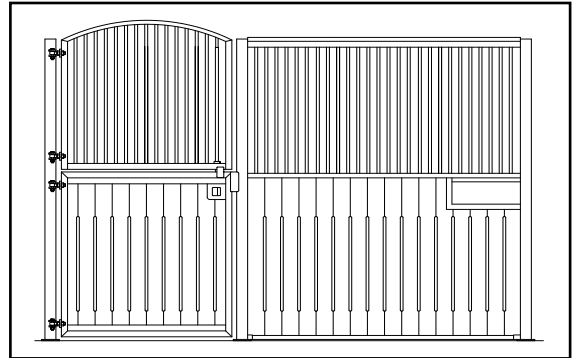

Art.-Nr.	Artikel	Preis zzgl. MwSt.	Preis inkl. MwSt.
163071	Vorderfront „Venedig D“ (mit Drehtür) bis 3,00 m Länge, ohne Holz	745,00 €	886,55 €
163072	Vorderfront „Venedig D“ (mit Drehtür) 3,01 - 3,50 m Länge, ohne Holz	810,00 €	963,90 €
163073	Vorderfront „Venedig D“ (mit Drehtür) 3,51 - 4,00 m Länge, ohne Holz	875,00 €	1.041,25 €
163074	Vorderfront „Venedig S“ (mit Schiebetür) bis 3,00 m Länge, ohne Holz	852,00 €	1.013,88 €
163075	Vorderfront „Venedig S“ (mit Schiebetür) 3,01 - 3,50 m Länge, ohne Holz	917,00 €	1.091,23 €
163076	Vorderfront „Venedig S“ (mit Schiebetür) 3,51 - 4,00 m Länge, ohne Holz	982,00 €	1.168,58 €



Pferdeboxen „Venedig D“ Ausführung „Exklusiv“ mit hellem Bilinga-Harholz



Pferdebox „Venedig D“, mit Denya-Harholz



Pferdebox „Venedig S“, grün kunststoffbeschichtet

PFERDEBOXEN „California“

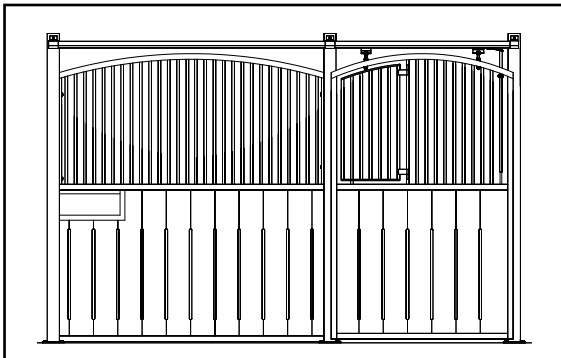

Die Vorderfront „California“ hat oben sowohl an dem feststehenden Teil als auch an der Tür einen Rundbogen. Sie erreicht eine Gesamthöhe von 2,40 m, der Holzteil ist 1,30 m hoch. Die Vorderfront ist mit Dreh- oder Schiebetür erhältlich. Die Schiebetüren können mit einer aufschwenkbaren Luke im Gitter gefertigt werden, bei den Drehtüren ist eine waagrechte Teilung möglich. So können die Pferde aus der Box auf die Stallgasse schauen. Für die Pferdebox „California“ werden „Standard“-Trennwände mit senkrechtem Gitter verwendet. Diese sind 2,30 m hoch, wovon der Holzteil 1,30 m ausmacht.

Art.-Nr.	Artikel	Preis zzgl. MwSt.	Preis inkl. MwSt.
163051	Vorderfront „California D“ (mit Drehtür) bis 3,00 m Länge, ohne Holz	834,00 €	992,46 €
163052	Vorderfront „California D“ (mit Drehtür) 3,01 - 3,50 m Länge, ohne Holz	899,00 €	1.069,81 €
163053	Vorderfront „California D“ (mit Drehtür) 3,51 - 4,00 m Länge, ohne Holz	964,00 €	1.147,16 €
163054	Vorderfront „California S“ (mit Schiebetür) bis 3,00 m Länge, ohne Holz	941,00 €	1.119,79 €
163055	Vorderfront „California S“ (mit Schiebetür) 3,01 - 3,50 m Länge, ohne Holz	1.006,00 €	1.197,14 €
163056	Vorderfront „California S“ (mit Schiebetür) 3,51 - 4,00 m Länge, ohne Holz	1.071,00 €	1.274,49 €



Pferdeboxen „California S“, rot kunststoffbeschichtet, mit Putzschränken unter dem Futtertrog.

Pferdeboxen „California S“ mit Denya-Hartholz und Lüftungsgitter unten



Pferdebox „California S“, anthrazit kunststoffbeschichtet



PFERDEBOXEN „Royal“

Die Vorderfront „Royal“ ist 2,30 m hoch (Holzhöhe 1,30 m). Die Drehtür hat oben einen Dekorbogen und ist mittig angeordnet. In das Gitter der Tür kann eine aufschwenkbare Luke integriert werden, sodass die Pferde aus der Box auf die Stallgasse schauen können. Unter dem Gitterteil der Vorderfront sind waagrechte Holzbohlen mit Zierringen angebracht.

Für die Pferdebox „Royal“ werden „Standard“-Trennwände mit senkrechtem Gitter verwendet. Diese sind 2,30 m hoch, wovon der Holzteil 1,30 m ausmacht.

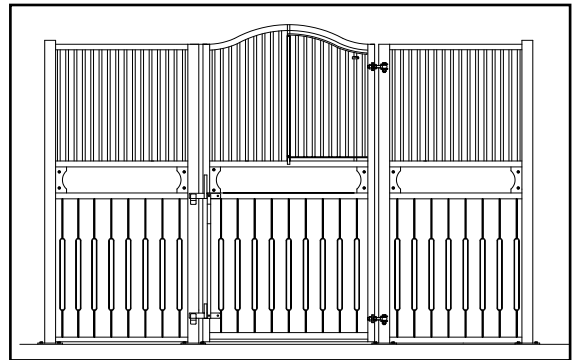

Art.-Nr.	Artikel	Preis zzgl. MwSt.	Preis inkl. MwSt.
163061	Vorderfront „Royal“ bis 3,00 m Länge, ohne Holz	1.050,00 €	1.249,50 €
163062	Vorderfront „Royal“ 3,01 - 3,50 m Länge, ohne Holz	1.122,00 €	1.335,18 €
163063	Vorderfront „Royal“ 3,51 - 4,00 m Länge, ohne Holz	1.194,00 €	1.420,86 €



Pferdeboxen „Royal“ mit Denya-Hartholz, erhöhten Trennwänden (Hengstboxen) und Zierkugeln



Pferdeboxen „Royal“ grün kunststoffbeschichtet

PFERDEBOXEN „Bavaria“

Diese Pferdeboxen ähneln im Wesentlichen unseren „Standard“-Boxen. Anstatt dem senkrechten Gitter sind vier waagrechte Rohre in einer Stärke von 3/4“ angeordnet.

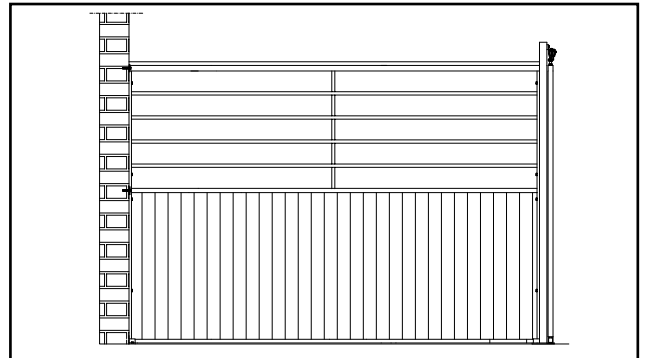
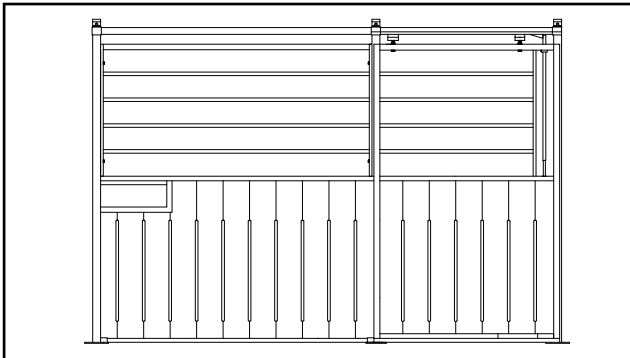

Art.-Nr.	Artikel	Preis zzgl. MwSt.	Preis inkl. MwSt.
163011	Vorderfront „Bavaria“ bis 3,00 m Länge, ohne Holz	662,00 €	787,78 €
163012	Vorderfront „Bavaria“ 3,01 - 3,50 m Länge, ohne Holz	717,00 €	853,23 €
163013	Vorderfront „Bavaria“ 3,51 - 4,00 m Länge, ohne Holz	772,00 €	918,68 €
160790	Trennwand „Bavaria“ bis 3,00 m Länge, ohne Holz	330,00 €	392,70 €
160791	Trennwand „Bavaria“ 3,01 - 3,50 m Länge, ohne Holz	385,00 €	458,15 €
160792	Trennwand „Bavaria“ 3,51 - 4,00 m Länge, ohne Holz	440,00 €	523,60 €



Pferdeboxen „Bavaria“ mit V-Ausschnitt in der Schiebetür und brauner Kunststoff-füllung



PFERDEBOXEN „Liberty“

Die Pferdebox „Liberty“ ist unser günstigstes Modell. Es ist geeignet für Pferde, die sich kennen und verstehen.

Für wechselnde Pferdebestände in Pensionsställen ist diese Box nur bedingt zu empfehlen.

Sehr beliebt ist sie als Ponybox. Wir fertigen diese Box mit einer Höhe von 1,30 m.

Die Vorderfronten ohne Gitter können auch mit „Standard“-Trennwänden mit senkrechtem Gitter kombiniert werden.

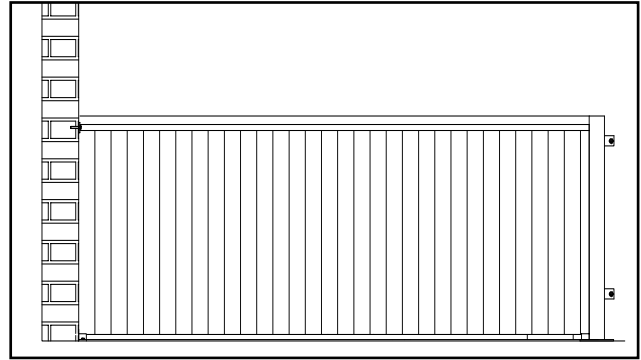
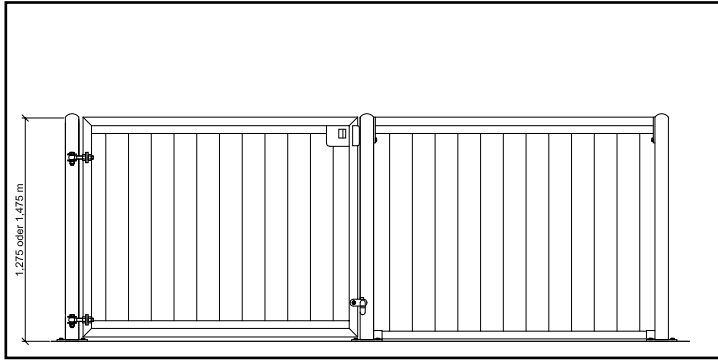

Art.-Nr.	Artikel	Preis zzgl. MwSt.	Preis inkl. MwSt.
163095	Vorderfront „Liberty“ bis 3,00 m Länge, ohne Holz	457,00 €	543,83 €
163096	Vorderfront „Liberty“ 3,01 - 3,50 m Länge, ohne Holz	495,00 €	589,05 €
163097	Vorderfront „Liberty“ 3,51 - 4,00 m Länge, ohne Holz	532,00 €	633,08 €
160660	Trennwand „Liberty“ bis 3,00 m Länge, ohne Holz	225,00 €	267,75 €
160662	Trennwand „Liberty“ 3,01 - 3,50 m Länge, ohne Holz	263,00 €	312,97 €
160663	Trennwand „Liberty“ 3,51 - 4,00 m Länge, ohne Holz	300,00 €	357,00 €
160371	Säule 80/80 1,30 m lang zur Befestigung der Vorderfront mit der Trennwand	86,00 €	102,34 €



*Pferdeboxen „Liberty“ mit Douglasienholz,
Trennwände Holz/Holz vorn
(mehr Ruhe für die Pferde beim Fressen)
und Holz/Gitter im hinteren Teil der Box*



Modulstall mit Vorderfronten „Liberty“

PFERDEBOXEN „Dubai“

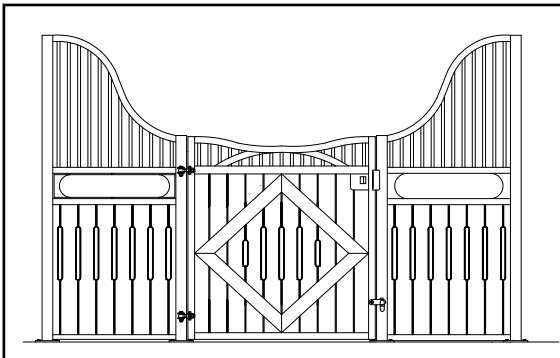

Die Pferdebox „Dubai“ ist ein exklusives Modell. Die Vorderfront ist geschwungen. Außen ist sie 2,30 m hoch, in der Mitte 1,50 m. Pferdeboxen „Dubai“ sind verzinkt oder kunststoffbeschichtet (Mehrpreis) erhältlich. Unter dem Gitterteil der feststehenden Elemente sind waagrechte Holzbohlen angebracht. Die Drehtür hat zur Zierde eine Raute aus Holzbohlen. Zudem beinhaltet die Vorderfront „Dubai“ eine drehbare Futterluke. Für die Pferdebox „Dubai“ werden „Standard“-Trennwände, auf Wunsch mit geschwungenem Sichtschutz, verwendet.

Art.-Nr.	Artikel	Preis zzgl. MwSt.	Preis inkl. MwSt.
163220	Vorderfront „Dubai“ bis 3,00 m Länge, ohne Holz	1.375,00 €	1.636,25 €
163221	Vorderfront „Dubai“ 3,01 - 3,50 m Länge, ohne Holz	1.496,00 €	1.780,24 €
163222	Vorderfront „Dubai“ 3,51 - 4,00 m Länge, ohne Holz	1.616,00 €	1.923,04 €



WEITERE MÖGLICHE AUSFÜHRUNGEN



Schiebetüren mit Gitter im unteren Teil zur besseren Belüftung



Geschlossene Boxen für Tierkliniken oder als Quarantäne-/ Abfohlbox



Preise und weitere Möglichkeiten auf Anfrage!

HEURAUFEN für Pferdeboxen

Durch den Einsatz von Heuraufen verhindert man einen enormen Futterverlust. Die Pferde können das Heu nicht unterscharren und verschmutzen. Sie fressen langsam und in kleinen Portionen und sind damit länger beschäftigt.

Die Leitlinien für Pferdehaltung fordern: Falls kein Dauerangebot an rohfaserreicherem Futter (ggf. auch Langstroh als Einstreu) erfolgt, ist es mindestens während insgesamt zwölf Stunden täglich anzubieten (Fresspausen möglichst nicht länger als vier Stunden). Gegebenfalls sind geeignete Maßnahmen zu ergreifen, um eine überhöhte Nährstoffaufnahme zu vermeiden (z. B. engmaschige Heunetze, Sparraufen oder zeitgesteuerte Raufen).

Wir fertigen unsere Heuraufen mit 50 mm Stababstand, was auch die FN (Reiterliche Vereinigung) empfiehlt. Als Gitterstäbe verwenden wir Vollmaterial mit \varnothing 12 mm, damit die Pferde das Heu gut aufnehmen können. Die FN empfiehlt Rohre 1/2" (22 mm) im Schlagbereich. Das ist in der Praxis nicht empfehlenswert, da die Pferde das Heu nur sehr schwer erreichen. Wir weisen ausdrücklich darauf hin, dass wir für Verletzungen, die an den Heuraufen durch Schlagen oder Beißen entstehen (Pferde sind unberechenbar), keine Haftung übernehmen können.

Vorteile von Heuraufen:

- Vermeidung von Futter- / Heuverlust
- Weniger Staubbelastung (nur einmal am Tag kehren)
- Zeitersparnis (nur einmal am Tag füttern)
- Längere Fresszeiten, langsames Fressen
- Platz für eine Tagesfuttermenge (8 - 12 kg)
- Geringes Verletzungsrisiko
- Beschäftigung der Pferde
- Sauberes Futter - leicht zu reinigen
- Schnelle Amortisation
- Weniger Langeweile, Pferde nagen weniger und sind ausgeglichener
- Pferde haben auch nachts zu fressen

BODENHEURAUFE



GROSSRAUMHEURAUFEN



Grossraumheuraufe,
gerade



Grossraumheuraufe,
konisch

Art.-Nr.	Artikel		Preis zzgl. MwSt.	Preis inkl. MwSt.
005973	Großraumheuraufe gerade, verzinkt, B 65 cm x T 44 cm x H 200 cm, Gewicht 43 kg	Typ G	165,00 €	196,35 €
005977	Großraumheuraufe konisch, verzinkt, B 65 cm x T 50 cm x H 200 cm, Gewicht 38 kg	Typ K	165,00 €	196,35 €
005988	Mehrpreis für Türe zum Befüllen der Heuraufen, gerade und konisch		85,00 €	101,15 €
005979	Großraumheuraufe gerade, verzinkt, mit Plexiglaseinsatz im oberen Teil (Staubschutz), damit die Pferde nur im unteren Bereich fressen können. B 65 cm x T 44 cm x H 200 cm, Gewicht 47 kg	Typ P	203,00 €	241,57 €
005981	Großraumheuraufe konisch, verzinkt, mit Plexiglaseinsatz im oberen Teil (Staubschutz), damit die Pferde nur im unteren Bereich fressen können. B 65 cm x T 50 cm x H 200 cm, Gewicht 42 kg	Typ A	203,00 €	241,57 €
160306	Bodenheuraufe, verzinkt, ideal für Gruppenhaltung, L 115 cm x B 65 cm x H 60 cm, Gewicht 50 kg	Typ B	221,00 €	262,99 €

HEUBOX, verzinkt

Die Heubox ist ein robuster, schlagfester Trog zur Vorlage von Heu und anderem Raufutter. Sie kann von den Pferden **nicht zerdrückt** und der obere Rand kann **nicht verbissen** werden.

Die Pferde können in **natürlicher Haltung mit gesenktem Kopf fressen**, ohne dass das Heu untergescharrt wird (tiergerecht).

Das Heu wird gut belüftet, Staub fällt durch das Gitter hindurch, wodurch die Atemwege der Pferde geschont werden.

Auch das Füttern von nassem Heu ist möglich.

Die konische Form ermöglicht zudem den bequemen **Ausfallschritt**.

Ein großes Plus ist das Futterspargitter. Die Pferde können hiermit das Futter nicht auf den Boden werfen. Sie fressen langsam und in kleinen Mengen, wie dies beim Grasens auf der Weide der Fall ist. So sind sie lange beschäftigt und dadurch ausgeglichener.

Der „Heu-Trog“ fast eine Tagesration Heu.

Die Montage in einer Boxenecke ist sehr einfach.



Abbildung mit Futterspargitter (nicht im Preis enthalten)

Art.-Nr.	Artikel	Preis zzgl. MwSt.	Preis inkl. MwSt.
160301	HEUBOX für Pferde, ca. 105 cm hoch	104,00 €	123,76 €
160302	HEUBOX für Ponys, ca. 70 cm hoch	104,00 €	123,76 €
160311	Futterspargitter für Heubox, verzinkt. Verhindert das Herauswerfen von Futter und sorgt für langsames Fressen. Größe: Pferd	68,00 €	80,92 €
160312	Futterspargitter, Größe: Pony	68,00 €	80,92 €

HEUTROG „Elastik“, besonders tiergerecht

--NEU--

Der Heutrog „Elastik“ ist ein schlagfester Trog aus Gummi mit Gewebeeinlage der mit zwei Flacheisen an einer Wand befestigt wird. Er besitzt die gleichen Fresseigenschaften wie die Heubox.

Art.-Nr.	Artikel	Preis zzgl. MwSt.	Preis inkl. MwSt.
160303	HEUTROG „Elastik“ für Pferde	155,00 €	184,45 €
160313	FUTTERSPEGITTER mit Heunetz	76,00 €	90,44 €
160314	FUTTERSPEGITTER mit Stäben	66,00 €	78,54 €
160081	KLAPPE zum Befüllen aus der Stallgasse	128,00 €	152,32 €



In Zusammenarbeit mit der Pferdephysio- und Rehatherapeutin Nicola Klein entwickelt

HEUTROG „Hay Bar“

Alternativ zur „Heubox“ und zum „Heutrog“ können wir Ihnen die bekannte „Hay Bar“ anbieten.

Die „Hay Bar“ ist ein schlagfester Trog aus Kunststoff zur Fütterung von Heu, Heulage und anderem Raufutter. Die Hay Bar besitzt die gleichen Fresseigenschaften wie die Heubox.

Art.-Nr.	Artikel	Preis zzgl. MwSt.	Preis inkl. MwSt.
160308	HAY BAR Heutrog für Pferde, ca. 105 cm hoch	104,00 €	123,76 €
160309	HAY BAR Heutrog für Ponys, ca. 70 cm hoch	104,00 €	123,76 €
160311	Futterspargitter, Größe: Pferd	68,00 €	80,92 €
160312	Futterspargitter, Größe: Pony	68,00 €	80,92 €



TRÖGE



Rechtecktrog (grün), aus Kunststoff (schlagfest), kein PVC. Mit umlaufender Auswurfkante und Ablaufschraube.
30 l. 48 cm x 35 cm x 21 cm.

Art.-Nr. 160385
Preis zzgl. MwSt. 34,00 €
Preis inkl. MwSt. 40,46 €

Verstärkungsblech

Art.-Nr. 160387
Preis zzgl. MwSt. 10,00 €
Preis inkl. MwSt. 11,90 €



Wandtrog halbrund (grün), aus Kunststoff (schlagfest), kein PVC, mit umlaufender Auswurfkante und Ablaufschraube
23 l. 47 cm x 41 cm x 16 cm

Art.-Nr. 160380
Preis zzgl. MwSt. 36,00 €
Preis inkl. MwSt. 42,84 €



Rechtecktrog feuerverzinkt, abgerundet

20 l. 48 cm x 38 cm x 20 cm
Art.-Nr. 160220
Preis zzgl. MwSt. 36,00 €
Preis inkl. MwSt. 42,84 €

28 l. 60 cm x 38 cm x 20 cm
Art.-Nr. 160221
Preis zzgl. MwSt. 42,30 €
Preis inkl. MwSt. 50,34 €



Futtertrog aus splitterfreiem Kunststoff, rechteckig, **ohne Schutzkante**
Inhalt ca. 15 Liter
42 cm x 32 cm x 30 cm

Art.-Nr. K3258
Preis zzgl. MwSt. 15,50 €
Preis inkl. MwSt. 18,45 €



Edelstahltrog, rechteckig, mit umlaufender Auswurfkante, Ecken abgeschrägt.
20 l. 50 cm x 36 cm x 20 cm

Art.-Nr. 160619
Preis zzgl. MwSt. 131,00 €
Preis inkl. MwSt. 155,89 €



Futtertrog aus splitterfreiem Kunststoff, rechteckig, **mit Schutzkante** (unmontiert)
Inhalt ca. 15 Liter
42 cm x 32 cm x 30 cm

Art.-Nr. K32582
Preis zzgl. MwSt. 22,70 €
Preis inkl. MwSt. 27,01 €



Kunststofftrog (Mod. 110), Inhalt: 12 l (grün)

Art.-Nr. GW6004
Preis zzgl. MwSt. 11,40 €
Preis inkl. MwSt. 13,57 €



Aluminiumtrog, rund, gerade Montage. Sehr leicht (ca. 3,5 kg). Mit Ablaufstopfen. Haltekonstruktion verzinkt. ø 35 cm, ca. 18 l.

Art.-Nr. 160617
Preis zzgl. MwSt. 47,50 €
Preis inkl. MwSt. 56,53 €



Lecksteinhalter, eckig, aus Kunststoff (schwarz)

Art.-Nr. GW6008
Preis zzgl. MwSt. 2,90 €
Preis inkl. MwSt. 3,45 €



TRAFOS 24 V



Art.-Nr.	Artikel	Preis zzgl. MwSt.	Preis inkl. MwSt.
1010380	Einzeltrafo, 100 W	57,00 €	67,83 €
1010390	Doppeltrafo, 200 W	78,00 €	92,82 €
400761	Dreifachtrafo, 300 W	115,00 €	136,85 €
1010392	Mehrfachtrafo, 400 W	115,00 €	136,85 €

Für heizbare Tränkebecken und Heizkabel 24 V (s.S. 26)

Frachtkosten nach Absprache.

RS 20

TRÄNKEBECKEN



Modell 12P (grün)
aus Kunststoff (schlagfest),
Wassermenge einstellbar, An-
schluss von oben und unten 3/4",
mit Rohrventil.

Art.-Nr.	Preis zzgl. MwSt.	Preis inkl. MwSt.
1000123	35,00 €	41,65 €



Modell 60 (grün)
aus Guss, emailliert, Anschluss
von oben und unten, mit Rohr-
ventil.

Art.-Nr.	Preis zzgl. MwSt.	Preis inkl. MwSt.
1000060	49,50 €	58,91 €



Modell 12P (pink)
aus Kunststoff (schlagfest),
Wassermenge einstellbar, An-
schluss von oben und unten 3/4",
mit Rohrventil.

Art.-Nr.	Preis zzgl. MwSt.	Preis inkl. MwSt.
1000122	35,00 €	41,65 €



Modell 46
aus Guss, emailliert, beheizbar,
24 V, 80 W.
(Wir empfehlen hierfür zusätzlich
ein Frostschutz-Thermostat.)

Art.-Nr.	Preis zzgl. MwSt.	Preis inkl. MwSt.
1001463	156,00 €	185,64 €



Modell 10P (grün)
aus Kunststoff (schlagfest),
Anschluss nur von oben, mit
Rohrventil.

Art.-Nr.	Preis zzgl. MwSt.	Preis inkl. MwSt.
1000010	31,50 €	37,49 €



Modell 43 A
Heizbares Tränkebecken,
DN 300 mm, 24 V, 80 W.
(Wir empfehlen hierfür zusätzlich
ein Frostschutz-Thermostat.)

Art.-Nr.	Preis zzgl. MwSt.	Preis inkl. MwSt.
1000043	217,00 €	258,23 €



Modell 41 A
Heizbares Tränkebecken,
DN 300 mm, 24 V, 80 W.
(Wir empfehlen hierfür zusätzlich
ein Frostschutz-Thermostat.)

Art.-Nr.	Preis zzgl. MwSt.	Preis inkl. MwSt.
1000041	210,00 €	249,90 €



Modell 12P-HK
inkl. 3,00 m Heizkabel
(24 V, 30 W) zum Beheizen
der Schale und der Zuleitung.

Art.-Nr.	Preis zzgl. MwSt.	Preis inkl. MwSt.
1000124	95,00 €	113,05 €



Thermoröhre (isoliert) DN 300
60 cm hoch, zum Aufdübeln.

Art.-Nr.	Preis zzgl. MwSt.	Preis inkl. MwSt.
101.0346	108,00 €	128,52 €

Thermoröhre (isoliert) DN 300
80 cm + 30 cm zum Einbetonieren.

Art.-Nr.	Preis zzgl. MwSt.	Preis inkl. MwSt.
1010345	153,00 €	182,07 €



Modell 130P-H
Durch eine **eingebautes Heiz-
element** (24V, 20W) bleibt die
Tränke bis zu -10° **frostfrei**
(Im Ventilbereich)

Art.-Nr.	Preis zzgl. MwSt.	Preis inkl. MwSt.
1001305	140,00 €	166,60 €



Modell 130P
Schwimmer Tränkebecken mit
hohem Wasserzulauf und Ablauf-
stopfen zur schnellen Entleerung.
Konstanter Wasserstand.

Art.-Nr.	Preis zzgl. MwSt.	Preis inkl. MwSt.
1000130	51,50 €	61,29 €



Schutzbügel für Tränkebecken
Mod. 10P, 12P, 46

Art.-Nr.	Preis zzgl. MwSt.	Preis inkl. MwSt.
1010469	24,00 €	28,56 €

Befestigungsschrauben für Tränkebecken (4 Stk.), mit Dübeln

Art.-Nr.	Preis zzgl. MwSt.	Preis inkl. MwSt.
400491	2,00 €	2,38 €

HEIZGERÄT mit Umlaufheizung

**Damit Tränkebecken und Wasserleitungen nicht einfrieren!
Die einzig sichere Lösung!**

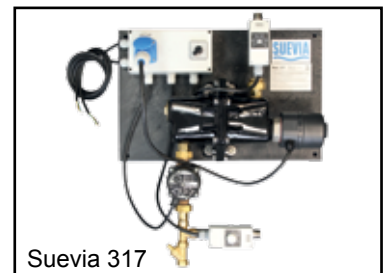
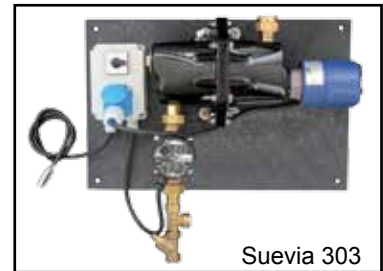
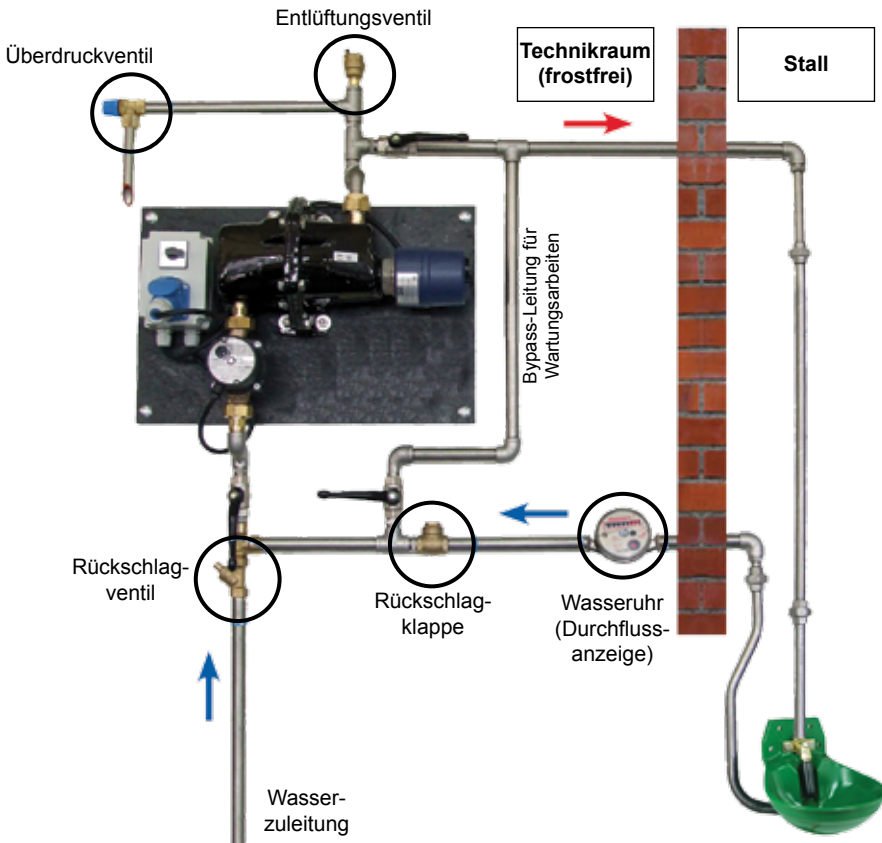

Montage- und Betriebsanleitung beachten!
Alle Geräte müssen mindestens einmal im Jahr gereinigt werden.
Vor jedem Winter (Frost) muss die Anlage auf Funktion geprüft werden.
Fehlerstrom-Schutzschalter muss bauseits vorhanden sein.
Das Heizgerät wird in einem frostfreien Raum installiert oder die Wasserzuleitung muss beheizt werden.

Art.-Nr.	Artikel	Preis zzgl. MwSt.	Preis inkl. MwSt.
1010303	Heizgerät Modell "Suevia 303", mit Umlaufpumpe, bis 200 m Wasserleitung. Für kalkfreies Wasser geeignet.	900,00 €	1.071,00 €
1010317	Heizgerät Modell "Suevia 317" mit Rücklauftemperatur-Steuerung und Umlaufpumpe (Energiesparend), bis 200 m Wasserleitung.	1.110,00 €	1.320,90 €
400869	Heizgerät Modell "ZPS Komfort", mit Wärmetauscherfunktion, automatischer Temperatursteuerung und Warnhupe. Bis 250 m Wasserleitung. Energiesparend! Empfehlenswert bei kalkhaltigem Wasser!	2.025,00 €	2.409,75 €
1012280	HEIZGERÄT „Heatflow Mini“, mit Wärmetauscherfunktion, automatischer Temperatursteuerung. Bis 200 m Wasserleitung. Energiesparend! Empfehlenswert bei kalkhaltigem Wasser!	1.490,00 €	1.773,10 €
1010389	Frostschutz-Thermostat zum automatischen Einschalten des Geräts (für Mod. 303)	65,00 €	77,35 €

Bitte teilen Sie uns mit, wenn Sie kalkhaltiges Wasser haben! In diesem Fall sollte das speziell dafür entwickelte Heizgerät „ZPS Komfort“ oder Heatflow-Mini verwendet werden. Wasser kann eine aggressive Zusammensetzung haben (viel Kalk oder Chlor). Im Garantiefall senden wir Ihnen Ersatz für die defekten Teile (z.B. Heizstab) oder ein Tauschgerät (6 Monate Garantie auf Heizstäbe und Umwälzpumpen). Die Kosten für den Austausch sowie Schadenersatzansprüche durch eingefrorene Wasserleitungen (bei Funktionsausfall) werden von uns nicht übernommen. Defekte Teile müssen an uns zurückgesendet werden, damit der Hersteller die Ursache ermitteln kann.

Sicherungseinrichtungen zum Schutz des Trinkwassers nach DIN EN 1717 sind von einem örtlichen Fachbetrieb zu installieren.

**Wir liefern auch die komplette Wasserleitung für Ihren Pferdestall!
 Einzelteile finden Sie auf Seite 60. Gerne erstellen wir Ihnen ein Komplettangebot!**

FROSTSCHUTZ-HEIZKABEL mit Thermostat, 230 V

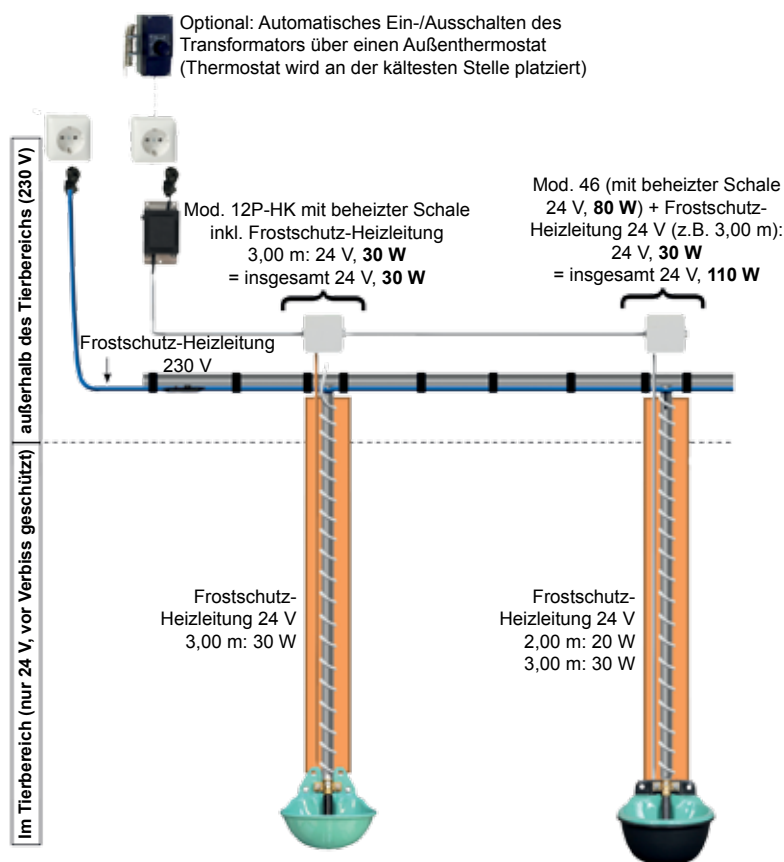

- Die Frostschutz-Heizleitung wird mit einem eingebauten Thermostat, 2,00 m Anschluss-kabel und Schukostecker für 230 V geliefert.
- **Neue Ausführung:** Der Thermostat befindet sich am Anfang der Frostschutz-Heizleitung (nach 2,00 m nicht-beheizter Anschlussleitung). Über den Thermostat schaltet die Frostschutz-Heizleitung selbsttätig bei + 5°C ein und bei + 15°C wieder aus.
- Die Leitung mit Heizkabel muss zusätzlich isoliert werden. Dabei ist zu beachten, dass auch der Thermostat isoliert wird. Im Tierbereich ist die Frostschutz-Heizleitung vor Verbiss oder anderen Beschädigungen zu schützen.
- Die Heizleitung darf nicht abgeschnitten werden. Restlängen werden in Schlaufen (Abstand min. 30 mm) um das Rohr gewickelt). Nennspannung 230 V - ein Fehlerstrom-Schutzschalter muss bauseits vorhanden sein.
- Wird eine Frostschutz-Heizleitung auf Kunststoffleitungen verlegt, achten Sie bitte darauf, dass die Leitungen für Warm- und Kaltwasser geeignet sind. Zur besseren Wärmeverteilung muss die Kunststoffleitung, bevor das Heizkabel aufgelegt wird, vollständig mit einem Alu-Klebeband umwickelt werden.

Aufbauschema mit optimierter Darstellung ohne Isolation der Rohre. Montageanleitung beachten.

Art. -Nr.	Artikel	Länge	Leistung	Preis zzgl. MwSt.	Preis inkl. MwSt.
1011602	Frostschutz-Heizleitung, 230 V	2,00 m	33 Watt	30,00 €	35,70 €
1011604	Frostschutz-Heizleitung, 230 V	4,00 m	60 Watt	33,00 €	39,27 €
1011608	Frostschutz-Heizleitung, 230 V	8,00 m	120 Watt	34,00 €	40,46 €
1011612	Frostschutz-Heizleitung, 230 V	12,00 m	180 Watt	37,00 €	44,03 €
1011618	Frostschutz-Heizleitung, 230 V	18,00 m	245 Watt	43,00 €	51,17 €
1011625	Frostschutz-Heizleitung, 230 V	25,00 m	365 Watt	52,00 €	61,88 €
1011636	Frostschutz-Heizleitung, 230 V	36,00 m	600 Watt	61,00 €	72,59 €
1011648	Frostschutz-Heizleitung, 230 V	48,00 m	790 Watt	74,00 €	88,06 €
1130045	Alu-Klebeband, 70 mm breit	100,00 m		15,70 €	18,68 €
1011099	Alu-Klebeband, 50 mm breit	50,00 m		9,40 €	11,19 €
160860	Schutzabdeckung, verzinkt, als Schutz vor Verbiss	1,50 m		33,00 €	39,27 €

HEIZKABEL 24 V

Mehr Sicherheit bei der Verwendung in Pferdeboxen

Art.-Nr.	Artikel	Länge (ca.)	Leistung	Preis zzgl. MwSt.	Preis inkl. MwSt.
1010861	Frostschutz-Heizleitung, 24 V	2,00 m	20 Watt	36,00 €	42,84 €
1011863	Frostschutz-Heizleitung, 24 V	3,00 m	30 Watt	41,00 €	48,79 €

Trafos für Heizkabel 24 V: siehe Seite 23

Frachtkosten nach Absprache.

RS 20

ZAUN FÜR PADDOCKS mit Rohren 2", verzinkt

Art.-Nr.	Artikel		Preis zzgl. MwSt.	Preis inkl. MwSt.
091830	Rohrpfosten 2", 2,00 m lang, zum Einbetonieren, verzinkt	Stk	21,00 €	24,99 €
091510	Rohrpfosten 2", 1,50 m lang, zum Aufdübeln, verz., inkl. 4 Schwerlastanker	Stk	42,00 €	49,98 €
917170	Rohr 2" DIN 2440, Stangen 6,00 m lang, ohne Zuschnitt, verzinkt	lfm	7,00 €	8,33 €
917171	Rohr 2" DIN 2440, zugeschnitten auf 4,00 m Länge, verzinkt	Stk	31,00 €	36,89 €
917172	Rohr 2" DIN 2440, zugeschnitten auf 5,00 m Länge, verzinkt	Stk	45,00 €	53,55 €

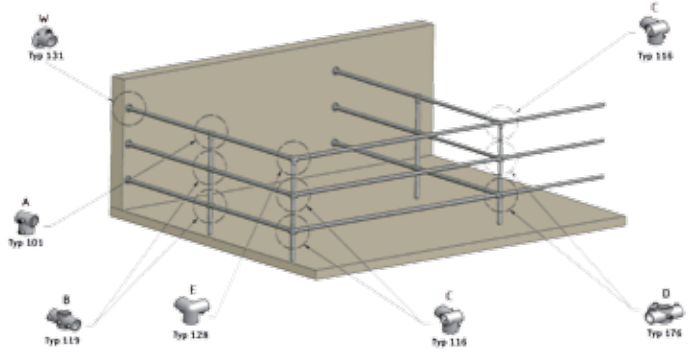

Um Verschnitt zu vermeiden empfehlen wir für die Paddocks Rastergrößen von 3,00, 4,00 oder 6,00 m.

Preisbeispiel:		
Paddock mit 2 waagrechten Rohren 2", 3,00 m x 3,00 m, mit Guss-Rohrverbindern (3 Seiten, Pfosten zum Einbetonieren)	299,00 € zzgl. MwSt.	355,81 € inkl. MwSt.
Paddock mit 3 waagrechten Rohren 2", 3,00 m x 3,00 m, mit Guss-Rohrverbindern (3 Seiten, Pfosten zum Einbetonieren)	425,00 € zzgl. MwSt.	505,75 € inkl. MwSt.
Erweiterungspaddock (2 Seiten) mit 2 waagrechten Rohren	179,00 € zzgl. MwSt.	213,01 € inkl. MwSt.
Erweiterungspaddock (2 Seiten) mit 3 waagrechten Rohren	232,00 € zzgl. MwSt.	276,08 € inkl. MwSt.

Paddockzaun auf Wunsch auch in geschweißter Ausführung lieferbar. Preise auf Anfrage.

„TOP“ ROHRVERBINDER aus Guss, verzinkt

<p>Verbinder, kurz (101) A</p> <table border="0"> <tr> <td></td> <td>zzgl.</td> <td>inkl.</td> </tr> <tr> <td></td> <td>MwSt.</td> <td>MwSt.</td> </tr> <tr> <td>1 1/2" 903000</td> <td>6,60 €</td> <td>7,85 €</td> </tr> <tr> <td>2" 903020</td> <td>11,00 €</td> <td>13,09 €</td> </tr> </table>		zzgl.	inkl.		MwSt.	MwSt.	1 1/2" 903000	6,60 €	7,85 €	2" 903020	11,00 €	13,09 €	<p>Doppelverbinder (119) B</p> <table border="0"> <tr> <td></td> <td>zzgl.</td> <td>inkl.</td> </tr> <tr> <td></td> <td>MwSt.</td> <td>MwSt.</td> </tr> <tr> <td>1 1/2" 903007</td> <td>8,60 €</td> <td>10,23 €</td> </tr> <tr> <td>2" 903027</td> <td>13,60 €</td> <td>16,18 €</td> </tr> </table>		zzgl.	inkl.		MwSt.	MwSt.	1 1/2" 903007	8,60 €	10,23 €	2" 903027	13,60 €	16,18 €	<p>Eckverbinder mit Durchgang (116) C</p> <table border="0"> <tr> <td></td> <td>zzgl.</td> <td>inkl.</td> </tr> <tr> <td></td> <td>MwSt.</td> <td>MwSt.</td> </tr> <tr> <td>1 1/2" 903005</td> <td>9,20 €</td> <td>10,95 €</td> </tr> <tr> <td>2" 903025</td> <td>13,80 €</td> <td>16,42 €</td> </tr> </table>		zzgl.	inkl.		MwSt.	MwSt.	1 1/2" 903005	9,20 €	10,95 €	2" 903025	13,80 €	16,42 €
	zzgl.	inkl.																																				
	MwSt.	MwSt.																																				
1 1/2" 903000	6,60 €	7,85 €																																				
2" 903020	11,00 €	13,09 €																																				
	zzgl.	inkl.																																				
	MwSt.	MwSt.																																				
1 1/2" 903007	8,60 €	10,23 €																																				
2" 903027	13,60 €	16,18 €																																				
	zzgl.	inkl.																																				
	MwSt.	MwSt.																																				
1 1/2" 903005	9,20 €	10,95 €																																				
2" 903025	13,80 €	16,42 €																																				
<p>Kreuzverbinder mit Abgang (176) D</p> <table border="0"> <tr> <td></td> <td>zzgl.</td> <td>inkl.</td> </tr> <tr> <td></td> <td>MwSt.</td> <td>MwSt.</td> </tr> <tr> <td>1 1/2" 903008</td> <td>12,10 €</td> <td>14,40 €</td> </tr> <tr> <td>2" 903028</td> <td>18,60 €</td> <td>22,13 €</td> </tr> </table>		zzgl.	inkl.		MwSt.	MwSt.	1 1/2" 903008	12,10 €	14,40 €	2" 903028	18,60 €	22,13 €	<p>Eckverbinder 90° (128) E</p> <table border="0"> <tr> <td></td> <td>zzgl.</td> <td>inkl.</td> </tr> <tr> <td></td> <td>MwSt.</td> <td>MwSt.</td> </tr> <tr> <td>1 1/2" 903004</td> <td>12,00 €</td> <td>14,28 €</td> </tr> <tr> <td>2" 903024</td> <td>19,20 €</td> <td>22,85 €</td> </tr> </table>		zzgl.	inkl.		MwSt.	MwSt.	1 1/2" 903004	12,00 €	14,28 €	2" 903024	19,20 €	22,85 €	<p>Wandlager mit runder Platte (131) W</p> <table border="0"> <tr> <td></td> <td>zzgl.</td> <td>inkl.</td> </tr> <tr> <td></td> <td>MwSt.</td> <td>MwSt.</td> </tr> <tr> <td>1 1/2" 903011</td> <td>7,60 €</td> <td>9,04 €</td> </tr> <tr> <td>2" 903031</td> <td>11,30 €</td> <td>13,45 €</td> </tr> </table>		zzgl.	inkl.		MwSt.	MwSt.	1 1/2" 903011	7,60 €	9,04 €	2" 903031	11,30 €	13,45 €
	zzgl.	inkl.																																				
	MwSt.	MwSt.																																				
1 1/2" 903008	12,10 €	14,40 €																																				
2" 903028	18,60 €	22,13 €																																				
	zzgl.	inkl.																																				
	MwSt.	MwSt.																																				
1 1/2" 903004	12,00 €	14,28 €																																				
2" 903024	19,20 €	22,85 €																																				
	zzgl.	inkl.																																				
	MwSt.	MwSt.																																				
1 1/2" 903011	7,60 €	9,04 €																																				
2" 903031	11,30 €	13,45 €																																				
<p>T-Schelle, lang (Stoß alle 6 m) (104)</p> <table border="0"> <tr> <td></td> <td>zzgl.</td> <td>inkl.</td> </tr> <tr> <td></td> <td>MwSt.</td> <td>MwSt.</td> </tr> <tr> <td>1 1/2" 903006</td> <td>10,80 €</td> <td>12,85 €</td> </tr> <tr> <td>2" 903026</td> <td>22,40 €</td> <td>26,66 €</td> </tr> </table>		zzgl.	inkl.		MwSt.	MwSt.	1 1/2" 903006	10,80 €	12,85 €	2" 903026	22,40 €	26,66 €	<p>Winkelverbinder 90° (125)</p> <table border="0"> <tr> <td></td> <td>zzgl.</td> <td>inkl.</td> </tr> <tr> <td></td> <td>MwSt.</td> <td>MwSt.</td> </tr> <tr> <td>1 1/2" 903002</td> <td>8,70 €</td> <td>10,35 €</td> </tr> <tr> <td>2" 903022</td> <td>14,90 €</td> <td>17,73 €</td> </tr> </table>		zzgl.	inkl.		MwSt.	MwSt.	1 1/2" 903002	8,70 €	10,35 €	2" 903022	14,90 €	17,73 €	<p>Kreuzverbinder 2-teilig (148)</p> <table border="0"> <tr> <td></td> <td>zzgl.</td> <td>inkl.</td> </tr> <tr> <td></td> <td>MwSt.</td> <td>MwSt.</td> </tr> <tr> <td>1 1/2" 903003</td> <td>17,40 €</td> <td>20,71 €</td> </tr> <tr> <td>2" 903023</td> <td>26,00 €</td> <td>30,94 €</td> </tr> </table>		zzgl.	inkl.		MwSt.	MwSt.	1 1/2" 903003	17,40 €	20,71 €	2" 903023	26,00 €	30,94 €
	zzgl.	inkl.																																				
	MwSt.	MwSt.																																				
1 1/2" 903006	10,80 €	12,85 €																																				
2" 903026	22,40 €	26,66 €																																				
	zzgl.	inkl.																																				
	MwSt.	MwSt.																																				
1 1/2" 903002	8,70 €	10,35 €																																				
2" 903022	14,90 €	17,73 €																																				
	zzgl.	inkl.																																				
	MwSt.	MwSt.																																				
1 1/2" 903003	17,40 €	20,71 €																																				
2" 903023	26,00 €	30,94 €																																				
<p>Rohrverbinder, außen (149) R</p> <table border="0"> <tr> <td></td> <td>zzgl.</td> <td>inkl.</td> </tr> <tr> <td></td> <td>MwSt.</td> <td>MwSt.</td> </tr> <tr> <td>1 1/2" 903001</td> <td>7,30 €</td> <td>8,69 €</td> </tr> <tr> <td>2" 903021</td> <td>11,70 €</td> <td>13,92 €</td> </tr> </table>		zzgl.	inkl.		MwSt.	MwSt.	1 1/2" 903001	7,30 €	8,69 €	2" 903021	11,70 €	13,92 €	<p>Kreuzstück (161)</p> <table border="0"> <tr> <td></td> <td>zzgl.</td> <td>inkl.</td> </tr> <tr> <td></td> <td>MwSt.</td> <td>MwSt.</td> </tr> <tr> <td>1 1/2" 903009</td> <td>6,60 €</td> <td>7,85 €</td> </tr> <tr> <td>2" 903029</td> <td>10,40 €</td> <td>12,38 €</td> </tr> </table>		zzgl.	inkl.		MwSt.	MwSt.	1 1/2" 903009	6,60 €	7,85 €	2" 903029	10,40 €	12,38 €	<p>Wandlager in Rohr 2"</p> <table border="0"> <tr> <td></td> <td>zzgl.</td> <td>inkl.</td> </tr> <tr> <td></td> <td>MwSt.</td> <td>MwSt.</td> </tr> <tr> <td>1 1/2" 021120</td> <td>5,80 €</td> <td>6,90 €</td> </tr> <tr> <td>2" 091300</td> <td>7,80 €</td> <td>9,28 €</td> </tr> </table>		zzgl.	inkl.		MwSt.	MwSt.	1 1/2" 021120	5,80 €	6,90 €	2" 091300	7,80 €	9,28 €
	zzgl.	inkl.																																				
	MwSt.	MwSt.																																				
1 1/2" 903001	7,30 €	8,69 €																																				
2" 903021	11,70 €	13,92 €																																				
	zzgl.	inkl.																																				
	MwSt.	MwSt.																																				
1 1/2" 903009	6,60 €	7,85 €																																				
2" 903029	10,40 €	12,38 €																																				
	zzgl.	inkl.																																				
	MwSt.	MwSt.																																				
1 1/2" 021120	5,80 €	6,90 €																																				
2" 091300	7,80 €	9,28 €																																				

Frachtkosten nach Absprache.

RS 20

PADDOCKS mit Teleskoptüren

Art.-Nr.	Artikel		Preis zzgl. MwSt.	Preis inkl. MwSt.
091900	Rohrpfosten DN 101 mm, verzinkt, 2,00 m lang, zum Einbetonieren (NU)	Stk	61,00 €	72,59 €
091901	Rohrpfosten DN 101 mm, verzinkt, 2,00 m lang, zum Einbetonieren, mit Torkloben (D1)	Stk	80,50 €	95,80 €
091902	Rohrpfosten DN 101 mm, verzinkt, 1,50 m lang, zum Aufdübeln (NU)	Stk	85,50 €	101,75 €
091903	Rohrpfosten DN 101 mm, verzinkt, 1,50 m lang, zum Aufdübeln, mit Torkloben (D1)	Stk	103,00 €	122,57 €
130199	Bodenbefestigungssatz (4 Schraubanker)	Satz	5,90 €	7,02 €
091911	Rohranschluss 2" für Paddockzaun, zum Anschrauben an Pfosten	Stk	12,90 €	15,35 €



TELESKOPTÜREN 3-rohrig

Aus verzinktem Stahl. Höhe 105 cm. Hauptteil 2" (60 mm), Einsteckteil 1 1/2" (48 mm). 1,00 m ausziehbar. Mit leicht bedienbarem Federbolzenverschluss. Auf Wunsch auch 2-rohrig lieferbar.

Art.-Nr.	Artikel		Preis zzgl. MwSt.	Preis inkl. MwSt.
950034	Stecker als Zwischenraumschutz für Teleskoptüren	Stk	15,50 €	18,45 €
FE2102	Befestigungslaschen / Kloben für Wandbefestigung	Paar	12,00 €	14,28 €
091930	Verschlussöse zur Anbringung an Rundpfosten DN 101 mm	Stk	9,50 €	11,31 €
091931	Verschlussöse zur Wandbefestigung	Stk	9,50 €	11,31 €
EU1600	Teleskoptür 1,00 - 2,00 m, 3-rohrig, mit Federbolzenverschluss	36 kg	169,00 €	201,11 €
EU1601	Teleskoptür 2,00 - 3,00 m, 3-rohrig, mit Federbolzenverschluss	44 kg	181,00 €	215,39 €
EU1602	Teleskoptür 3,00 - 4,00 m, 3-rohrig, mit Federbolzenverschluss	58 kg	220,00 €	261,80 €
EU1603	Teleskoptür 4,00 - 5,00 m, 3-rohrig, mit Federbolzenverschluss	68 kg	237,00 €	282,03 €
EU1604	Teleskoptür 5,00 - 6,00 m, 3-rohrig, mit Federbolzenverschluss	99 kg	280,00 €	333,20 €
EU1620	Teleskopabtrennung 1,00 - 2,00 m, 3-rohrig, an Pfosten DN 102	36 kg	169,00 €	201,11 €
EU1621	Teleskopabtrennung 2,00 - 3,00 m, 3-rohrig, an Pfosten DN 102	44 kg	181,00 €	215,39 €
EU1622	Teleskopabtrennung 3,00 - 4,00 m, 3-rohrig, an Pfosten DN 102	58 kg	220,00 €	261,80 €
EU1623	Teleskopabtrennung 4,00 - 5,00 m, 3-rohrig, an Pfosten DN 102	68 kg	237,00 €	282,03 €
EU1624	Teleskopabtrennung 5,00 - 6,00 m, 3-rohrig, an Pfosten DN 102	99 kg	280,00 €	333,20 €
EU9982	Schubriegel einzeln zum Anschrauben mit 2 Bügelschrauben 1 1/2"	Stk	16,00 €	19,04 €
303451	Stützrad für Teleskoptüren zum Entlasten der Pfosten bei breiten Türen	Stk	33,00 €	39,27 €
091926	Rohrhülse 2", verzinkt mit Türkloben	Stk	16,50 €	19,64 €

PFERDESTALL MODUL in Säulenbauweise

Ein Stall mit System - modern, pferdegerecht und bis ins Detail durchdacht!



Hier die Vorteile im Überblick:

Solide und pferdegerecht

- Die tragenden Säulen sind aus feuerverzinktem Stahl und können im Gegensatz zu Holzsäulen nicht von den Pferden angenagt werden.
- Stabile, schlagfeste Holzbohlen bilden die Außenwände. Holz ist atmungsaktiv, wärmedämmend und nachhaltig. Die Bohlen (38 oder 60 mm stark) werden im Nut-und-Feder-Verbund eingelegt und bilden eine glatte Oberfläche ohne Kanten. So können auch hier die Pferde nicht nagen.
- Isolierende Sandwichplatten werden als Dacheindeckung verwendet, wodurch sich der Stall im Sommer nicht aufheizt. Eine preisgünstige Alternative ist Trapezblech mit Anti-Tropf-Beschichtung. Ziegel-Eindeckung ist ebenfalls möglich.
- Durch den Rhenotop-Lichtfirst und Giebel dreiecke mit Lichtplatten ist der Stall sehr hell und freundlich. Seitliche Lichtbänder sind ohne Aufpreis möglich.
- **Zertifiziert nach EN 1090** (CE-Kennzeichen, EU-Vorschrift für alle Gebäude mit Stahlkonstruktionen).



Flexibel und kundenorientiert gestaltbar

- Es kann nahezu jedes beliebige Maß realisiert werden. Wir empfehlen eine Boxengröße von 3,50 m x 3,50 m (12,25 m²), Stallgasenbreite 3,00 m und Traufhöhe 3,25 m (Standardstall).
- Es werden verschiedene Holzarten angeboten. Wir empfehlen helles Douglasienholz (besonders bei den Außenwänden bewährt) oder mittelbraunes Denya-Hartholz. Verschiedene Holzstärken sind erhältlich.
- Auf Wunsch können die Außenwände auch ausgemauert werden (Sichtmauerwerk). Je nach Beschaffenheit der Mauersteine ist hier ein zusätzlicher Schlagschutz empfehlenswert.
- Nebenräume wie Sattelkammer, Heulager oder Waschplatz lassen sich beliebig in den Stall einbinden.
- Ob einreihig (mit oder ohne Stallgasse), zweireihig oder als Laufstall: der Pferdestall „Modul“ kann Ihren Ansprüchen entsprechend gestaltet werden.
- **NEU:** Die Außenwände können mit Dreischichtplatten geliefert werden (kein Schwinden, gute Aussteifung).



NEU
Ausßenwände mit
Dreischichtplatten



PFERDESTALL MODUL

Preisgünstig

- Im Vergleich zu gemauerten Ställen mit Ringgurt und Sparrendach ist der Modulstall sehr preiswert, im Vergleich zu freitragenden Rahmenkonstruktionen sogar um 1/3 günstiger.
- Es sind nur einfache, günstige Betonarbeiten nötig: Bodenplatte mit Streifenfundamenten auf Frosttiefe. Die Stallgasse kann gepflastert werden (griffiger Untergrund). Wir montieren ab Oberkante Fundament.



Beispiel: Komplettpreis für einen Standardstall (Schneelast 1,00 kN/qm) mit 20 Boxen, ab Oberkante Fundament	Gesamtpreis		Preis pro Pferd	
	zzgl. MwSt.	inkl. MwSt.	zzgl. MwSt.	inkl. MwSt.
Stallgebäude „Modul“ 35,00 m x 10,00 m	82.000,00 €	97.580,00 €	4.100,00 €	4.879,00 €
20 Pferdeboxen „Standard“ 3,50 m x 3,50 m	33.500,00 €	39.865,00 €	1.675,00 €	1.993,25 €
Wasserleitung mit Heizgerät	5.600,00 €	6.664,00 €	280,00 €	333,20 €
Paddocks 3,50 m breit x 4,00 m tief	6.220,00 €	7.401,80 €	311,00 €	370,09 €
Komplettmontage Stallgebäude mit Boxen (ohne Montage Paddocks und Wasserleitung)	27.000,00 €	32.130,00 €	1.350,00 €	1.606,50 €

Preise zzgl. Transport, Baustelleneinrichtung und Übernachtungskosten der Monteure. Preise variieren je nach Ausstattung, örtlichen Gegebenheiten, sowie Schneelast.



Einfache Montage

- Schnelle und unkomplizierte Montage, sehr viel Eigenleistung ist möglich.
- Je nach Wunsch ist entweder Komplettmontage durch uns, Teilmontage durch 2 Monteure und bauseitige Helfer oder Montage durch den Kunden selbst möglich.
- Montagezeit für einen Stall mit 10 Boxen: ca. 4-5 Tage, für einen Stall mit 20 Boxen: ca. 7 Tage.

Alles aus einer Hand

- Wir beraten, fertigen, liefern und montieren ab Oberkante Fundament (ohne Elektroinstallation). Ebenfalls bieten wir ein umfangreiches Zubehörprogramm:
 - komplette Wasser-Ringleitung mit Heizgerät. Dieses System verhindert eingefrorene Leitungen im Winter.
 - Paddock-Zaunanlage aus stabilen, verzinkten Stahlrohren (schlag- und bissfest). Je nach Bedarf auch mit Türen an der Stirnseite oder schwenkbaren Abtrennungen.
 - Breitschieber-Entmistungsanlagen
 - Weiteres Zubehör: Futtertröge, Pferdeduschen, Sattelhalter, etc.
- Auf Wunsch erstellt unser Bauingenieur die Fundamentpläne und die prüffähige Statik. Er kann auch die komplette Planung übernehmen (Baugesuch).
- Bitte beachten Sie die neuen Leitlinien zur Pferdehaltung! Dies ist auch für die Baugenehmigung notwendig. Wir helfen Ihnen gern bei der Planung eines pferdegerechten Stalls.
- Gerne beraten wir Sie und zeigen Ihnen Referenzställe oder unseren Ausstellungsstall in Riegel.



RS 20

AUSSENBOXEN „UNIVERSAL SUPER“ in Rahmenbauweise

Der Stall wird als Bausatz zerlegt geliefert. Alle Wandelemente sind als Rahmen gefertigt, wodurch eine besonders einfache Montage möglich ist. Ein Fundament ist nicht unbedingt erforderlich. Es genügt ein fester Untergrund.

Außenboxen „Universal Super“ können ohne großen Aufwand auch wieder abgebaut werden. Das Holz bleibt dabei in den Wandelementen.

Standardgröße der Boxen ist 3,50 m x 3,50 m. Die Dacheindeckung ist **5,00 m lang**. Auch beliebige andere Maße sind möglich. Auf Wunsch können an der Rückseite auch Fenster oder Außenboxentüren eingebaut werden. Bei Bedarf erhalten Sie eine prüffähige Statik mit Fundamentplan (Kosten nach Absprache).

- Alle Stahlteile feuerverzinkt
- Dacheindeckung mit Trapezblech (mit Anti-Tropf-Beschichtung) oder isolierendem Sandwichmaterial, 5,00 m lang
- Außenwände mit Douglasienholz, 38 mm stark, mit Nut und Feder
- Beliebige viele Pferdeboxen in einer Reihe
- Flexibel und individuell zu günstigen Preisen
- Auf Wunsch auch in anderen Maßen lieferbar

Art.-Nr.	Artikel	Preis zzgl. MwSt.	Preis inkl. MwSt.
000700	Außenboxenstall „Universal Super“ mit 2 Boxen, Gesamtlänge 7,00 m, Breite 3,50 m, Höhe 2,40 m / 2,90 m. Dacheindeckung Trapezblech mit Anti-Tropf-Beschichtung. Holzfüllung Douglasie, 38 mm stark. Giebeldreiecke und Lichtband mit Ondex-Lichtplatten. Inkl. Dachrinne und Ablauf. Standardmäßig mit Außenboxentüren vorne (Fenster optional).	10.100,00 €	12.019,00 €
000703	Mehrpreis für Dacheindeckung mit Sandwichmaterial (isolierend), für 2 Boxen	1.417,00 €	1.686,23 €
000702	Mehrpreis für Erweiterung , pro Box 3,50 m x 3,50 m	4.220,00 €	5.021,80 €
000116	Mehrpreis für Pferdestall-Drehfenster (s.S. 33) mit Befestigungsrahmen	254,00 €	302,26 €



Einreihiger Stall mit Standardmaßen. Vorderseite Türen, Rückseite Fenster (Mehrpreis). Hell und luftig durch Lichtplatten am Giebel und Windnetz vorne. Die Futterluke in der Front (Mehrpreis) ermöglicht einfache Kraftfuttergabe.



Frachtkosten nach Absprache.

RS 20

STABILE WEIDEHÜTTEN

Besonders langlebige Weidehütten aus feuerverzinkten Stahlteilen. Die Rück- und Seitenwände werden mit Holz oder Dreischichtplatten, 27 mm stark, verfüllt. Für die Dacheindeckung verwenden wir standardmäßig Trapezblech, gegen Mehrpreis sind auch eine Anti-Tropf-Beschichtung oder isolierendes Sandwichdach erhältlich. Die Dachplatten sind **4,50 m lang** (Vordach ca. 1,00 m). Als Untergrund genügen ein fester Boden, Streifen- oder Punktfundamente. **Lieferung als Bausatz!**

Art.-Nr.	Artikel		Preis zzgl. MwSt.	Preis inkl. MwSt.
161550	Weidehütte L x B x H: 3,05 m x 3,05 m x 2,50 m	Stk	2.550,00 €	3.034,50 €
161551	Weidehütte L x B x H: 6,10 m x 3,05 m x 2,50 m	Stk	3.850,00 €	4.581,50 €
161552	Weidehütte L x B x H: 9,15 m x 3,05 m x 2,50 m	Stk	5.150,00 €	6.128,50 €
	Weidehütte L x B x H: 6,10 m x 6,10 m x 2,50 m (Doppelhütte)	Stk	5.995,00 €	7.134,05 €
000701	Mehrpreis für Dacheindeckung mit Sandwichmaterial , pro 3,00 m - Element	Stk	600,00 €	714,00 €
161560	Mehrpreis für fahrbare Weidehütte (mit Fahrgestell - Deichsel und 2 Räder)	Stk	560,00 €	666,40 €
161555	Erdsnägeln zur Sicherung der Weidehütte gegen Abheben	Stk	16,00 €	19,04 €
Für die Verwendung als Außenboxenstall sind die Weidehütten mit Pferdeboxen „Komfort Line“ kombinierbar!				
161570	Komplettpreis „Quick Stable“ 6,10 m x 3,05 m mit 2 Boxen, vorne geschlossen, mit waagrecht geteilten Außenboxentüren Trennwand Holz/Gitter (Pferdeboxen „Komfort Line“, s.S. 4)	Stk	6.395,00 €	7.610,05 €
161571	Komplettpreis „Quick Stable“ 6,10 m x 3,05 m, mit 2 Vorderfronten, Schiebetüren (inkl. Luke im Gitter) und einer Trennwand Holz/Gitter	Stk	6.070,00 €	7.223,30 €



Wenn die Weidehütte auf Naturboden aufgestellt wird, muss sie an den Bodensäulen mit Erdsnägeln gegen Abheben bei Sturm gesichert werden. Spezielle Erdsnägeln können Sie bei uns beziehen.

- **Stabile Ausführung**
- **Einfache Montage**
- **Preisgünstig**
- **Auf Wunsch auch andere Maße möglich.**

Weidehütten mit Sandwich-Dacheindeckung (isolierend) gegen Aufpreis. Die Isolierung schützt besonders vor Wärmestau im Sommer.



„Quick Stable“ mit Fronten „Komfort Line“, Dachhöhe 3,00 m.

BREITSCHIEBERENTMISTUNG für Pferdeställe

Zu den Hauptaufgaben im Pferdestall gehört das Entmisten. Es ist zeitaufwändig und körperlich anstrengend. Mit der Breitschieberanlage (auch Faltschieber genannt) kann sehr viel Zeit eingespart werden. Sie macht das Entmisten einfach, da der Weg mit der Schubkarre zum Misthaufen entfällt.



Der Schieber läuft außen am Stall im Paddock. Durch eine einbetonierte U-Schiene wird der Schieber geführt. Die Pferde müssen beim Entmisten nicht weggesperrt werden. Der Schieber läuft langsam und geräuschlos.



Der Mist wird von den Boxen und den Paddocks in die Lauffläche des Schiebers geworfen. Der Schieber befördert den Mist zum Lagerplatz bzw. Mistabwurf.



Es ist nicht erforderlich, eine Aufkantung zu betonieren. Eine ebene Fläche (Beton / Pflastersteine) mit einer einbetonierten U-Führungsschiene reicht aus.



In einer Bachelorarbeit an der Hochschule Nürtingen wurde festgestellt, dass man fast 30% Arbeitszeit beim Entmisten einsparen kann (15,6 Std. / Pferd im Jahr). Dies entspricht einer Kosteneinsparung von 78,- € / Pferd im Jahr. Das Entmisten wird einfacher, zeitsparender und kräfteschonender!



Ideal ist eine tiefer gelegene Dunglege. Hier fällt der Mist nach unten ab.



Pro Pferd fallen 30 - 40 kg Mist pro Tag an. Das sind über 10 Tonnen Mist pro Jahr und Pferd!

Preisbeispiel für eine einreihige Anlage (Einzelanlage) für einen Stall 40 m lang:

zzgl. MwSt. 6.510,00 €
inkl. MwSt. 7.746,90 €

Preisbeispiel für eine zweireihige Anlage (Doppelanlage) für einen Stall 40 m lang:

zzgl. MwSt. 8.137,50 €
inkl. MwSt. 9.683,63 €

Schauen Sie unser Video „Entmisten leicht gemacht“ auf Youtube an (Stichwort: Breitschieberentmistung für Pferdeställe).



Bild 1



Pferdeställe

„Modul“ und „Universal Super“

Ein- und zweireihig,
preiswert und
pferdegerecht

Made in Germany

Bild 2



Bild 3



Pferdestall „Modul“ zweireihig



Bild 1

Freitragender Stall mit Nagelbindern



Bild 2

Stall mit Douglasienholz und Lichtband



Bild 3

Helle und luftige Stallgasse mit Lichtfirst

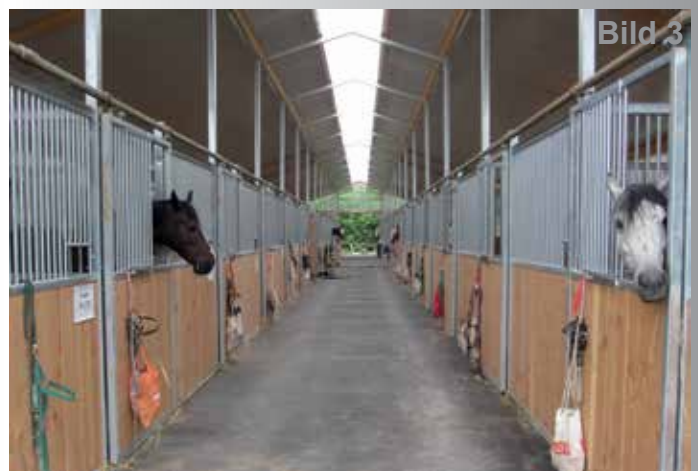

Bild 4

Pferdestall Modul mit Sichtmauerwerk

Säulenbauweise • Flexibel gestaltbar

Außenboxen „Universal Super“, einreihig

Bild 1



Geräumige, helle Außenboxen mit Schiebetüren und Douglasienholz

Bild 2



Pferdestall „Universal Super“ mit
Vorderfronten „Komfort Line“

Bild 3



Auch mit Denya-Hartholz lieferbar

Bild 4



Pferdestall „Universal Super“ mit Futterluke

Rahmenbauweise • Preiswert und praktisch

Gestaltung nach Wunsch



Bild 1

Pferdestall „Modul“ mit Denya-Hartholz



Bild 2

Modulstall mit Paddock



Bild 3

Pferdeboxen „Oxford“ mit Durchfressgitter



Bild 4

Pferdestall „Modul“ mit Außenboxentüren und Fenstern

Individuelle Designs bei allen Modellen möglich

PFERDESTALL-FENSTER

Art.-Nr.	Artikel		Preis zzgl. MwSt.	Preis inkl. MwSt.
000116	Pferdestall-Drehfenster , Rahmen aus RP-Profil, verzinkt, 100 cm breit x 100 cm hoch, mit schlagfester Spezial-Plexiglasscheibe und Windhaken. Das Drehfenster kann in drei Stellungen arretiert werden. Dadurch ist im Winter eine Mindestlüftung möglich. Gewicht: 30 kg.	Stk	254,00 €	302,26 €
000141	Mehrpreis für Spezial-Plexiglas , schlagfest, 5 mm stark	m ²	27,00 €	32,13 €
000145	Mehrpreis für Sicherheitsglas , 6 mm stark	m ²	63,00 €	74,97 €
000119	Schutzgitter, abnehmbar , 100 cm breit x 100 cm hoch (gerade)	Stk	97,00 €	115,43 €
000932	Schutzgitter, abnehmbar , Sondermaß (gerade)	m ²	131,00 €	155,89 €
000933	Schutzgitter, separat schwenkbar , 100 cm breit x 100 cm hoch	Stk	227,00 €	270,13 €
000114	Pferdestall-Dreh-Kippfenster , Rahmen aus RP-Profil, verzinkt, 100 cm breit x 100 cm hoch, mit schlagfester Spezial-Plexiglasscheibe, Fenster zum Kippen nach innen, mit abgekröpftem Schutzgitter und Windhaken	Stk	483,00 €	574,77 €
000175	Rundgriff , innen und außen	Stk	35,00 €	41,65 €
000170	Schloss , ohne Profilzylinder	Stk	74,00 €	88,06 €
SU1021	Profilzylinder (Schloss)	Stk	28,00 €	33,32 €
	Mehrpreis für Einzelanfertigungen oder Sondermaße , bis 3 Stk			10%



Verschlüsse:

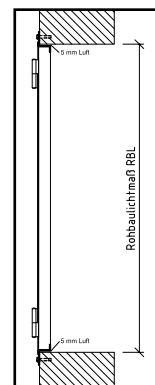
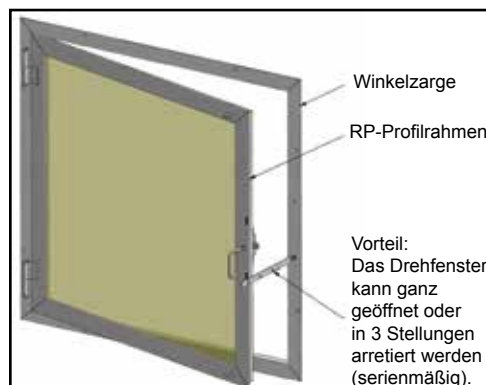
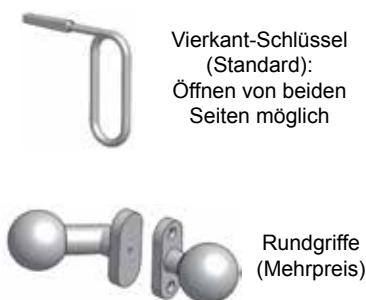

Wir fertigen die Drehfenster mit 1 cm Untermaß in Höhe und Breite.
 → Drehfenster 100 cm x 100 cm (Maueröffnungsmaß)
 ≙ Außenmaß des Fensters (Zarge) 99 x 99 cm

KUNSTSTOFF-STALLFENSTER

Kunststoff-Stallfenster (Sattelkammer), mit Isolierverglasung, Rahmen weiß

Art.-Nr.	Artikel	Preis zzgl. MwSt.	Preis inkl. MwSt.
017915	Kippfenster , 100 cm x 100 cm	137,00 €	163,03 €
017940	Dreh-Kippfenster , 100 cm x 100 cm	161,20 €	191,83 €
000930	Schutzgitter, abnehmbar für Kippfenster, zur Befestigung an der Wand innen oder außen	160,00 €	190,40 €

Andere Maße auf Anfrage.

Fenster einschiebig

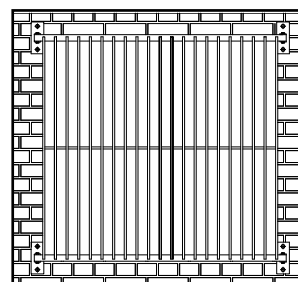
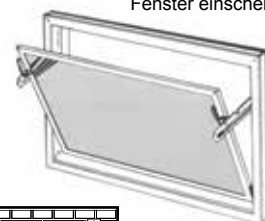

Wir empfehlen Kunststofffenster für Sattelkammern und Nebenräume. Bei Verwendung im Pferdebereich muss ein Schutzgitter vor diese Fenster gesetzt werden!

Frachtkosten nach Absprache.

RS 20

STALLTÜREN und -TORE

Wir fertigen alle Türen und Tore aus einem stabilen Rohrahmen-Profil (RP). Die Zarge besteht aus Winkelstahl 60 mm x 60 mm. Alle Stahlteile sind feuerverzinkt, um eine lange Nutzungsdauer zu gewährleisten.

Diese Ausführungen sind lieferbar:

- **unisoliert:** außen mit Nut- und Federbrettern (19 mm)
- **mit Vollholzfüllung:** massive, schlagfeste Douglasienholzbohlen mit isolierender Wirkung (empfehlenswert)
- **isoliert:** außen Nut- und Federbretter, innen wasserfest verleimte Waikoplanplatte, dazwischen 40 mm Isolierung
- **ohne Füllung** (nur Rahmen)

Bei Drehtüren / -toren geben Sie bitte an, ob diese auf Mauerwerk oder Holz befestigt werden. So können wir das passende Befestigungsmaterial mitliefern. Auf Wunsch legen wir auch spezielle Befestigungsflacheisen für die Montage auf Mauerwerk bei. Die auf der Auftragsbestätigung angegebenen Maße sind die lichten Öffnungsmaße im Mauerwerk. Wir fertigen mit 1 Zentimeter Untermaß in Höhe und Breite.

Schiebetüren und -tore werden standardmäßig 15 cm breiter und 5 cm höher als die lichten Maße gefertigt, damit die Öffnung komplett überdeckt wird. Für die Helm-Laufwerke und die Schiene müssen noch zusätzlich 20 cm Platz nach oben eingeplant werden.

Für alle Türen und Tore bieten wir Fenster in beliebiger Höhe an. Hierfür verwenden wir Scheiben aus schlagfestem Plexiglas, isolierenden Doppelstegplatten oder aus Sicherheitsglas. Sonderwünsche wie Rautenfenster, Rundbogen, Muschelgriffe, Gehüren im Tor usw. sind ebenfalls lieferbar.

Der Preis für eine Tür bzw. ein Tor berechnet sich nach der Größe (qm) zzgl. Sonderoptionen. Alle Beschläge, Befestigungen und Türdrücker bzw. Griffe sind im Preis enthalten. Gerne erstellen wir Ihnen ein individuelles Angebot!



Drehtür mit Vollholz
und Fenstern in
Sonnenstrahl-Optik



Drehtür mit Denya-Hartholz
und Bogenfenster
(Preis auf Anfrage)



Drehtür mit Gehflügel
und Rautenfenstern



Schiebetor, unisoliert

SCHIEBETÜREN und -TORE

Art.-Nr.	Artikel		Preis zzgl. MwSt.	Preis inkl. MwSt.
SU1113	Schiebetür, unisoliert, einteilig, max. 2,20 m breit	m ²	152,50 €	181,48 €
SU1118	Schiebetor, unisoliert, zweiteilig, bis 12 m ²	m ²	143,00 €	170,17 €
SU1105	Schiebetor, unisoliert, zweiteilig, 12 - 20 m ²	m ²	127,00 €	151,13 €
SU1106	Schiebetoranlage, unisoliert, über 20 m ²	m ²	111,00 €	132,09 €
SU1013V	Schiebetür mit Vollholzfüllung (Douglasie, 36 mm stark)	m ²	199,00 €	236,81 €
SU1018V	Schiebetor mit Vollholzfüllung (Douglasie, 36 mm stark), bis 12 m ²	m ²	169,00 €	201,11 €
SU1005V	Schiebetor mit Vollholzfüllung (Douglasie, 36 mm stark), ab 12 m ²	m ²	158,00 €	188,02 €
SU1007	Haken-Absperrschloss (zum Abschließen d. Tores von innen und außen)	Stk	164,00 €	195,16 €
	sonstiges Zubehör wie bei Drehtoren s.S. 35			
SU1000	Laufwerk, Grundpreis pro Tür (einteilig)	Stk	97,00 €	115,43 €
SU1003	Laufwerk, Grundpreis pro Tor (zweiteilig)	Stk	173,00 €	205,87 €
SU1002	Laufschiene mit Wandhalter (einfach)	lfm	32,00 €	38,08 €
006505	Abdeckblech über C-Schiene	lfm	18,50 €	59,50 €

Frachtkosten nach Absprache.

RS 20

DREHTÜREN und -TORE

Stalltüren und -tore, Zarge aus Z-Profil, verzinkt, auf Holz oder Mauerwerk. Rahmen aus RP-Profil, verzinkt. Außen mit Nut- und Federbrettern, alternativ mit Douglasie-Vollholzfüllung. Auch isoliert oder ohne Füllung lieferbar.

Art.-Nr.	Artikel		Preis zzgl. MwSt.	Preis inkl. MwSt.
SU1074	Drehtür, unisoliert, ab 2 m ²	m ²	227,00 €	270,13 €
SU1095	Drehtür, unisoliert, zweiteilig (waagrecht geteilt), ab 2 m ²	m ²	289,50 €	344,51 €
SU1079	Drehtor, unisoliert, senkrecht geteilt (Gehflügel DIN links oder rechts), ab 4 m ²	m ²	180,00 €	214,20 €
SU1081	Drehtor, unisoliert, senkrecht geteilt (Gehflügel DIN links oder rechts), ab 12 m ²	m ²	162,00 €	192,78 €
SU1011V	Drehtür mit Vollholzfüllung (Douglasie, 36 mm stark)	m ²	240,00 €	285,60 €
SU1012V	Drehtür mit Vollholzfüllung (Douglasie, 36 mm stark), zweiteilig (waagr. geteilt)	m ²	306,00 €	364,14 €
SU1014V	Drehtor mit Vollholzfüllung (Douglasie, 36 mm stark), senkrecht geteilt	m ²	199,00 €	236,81 €
SU1001V	Drehtor mit Vollholzfüllung (Douglasie, 36 mm stark), senkrecht geteilt, ab 12 m ²	m ²	185,00 €	220,15 €

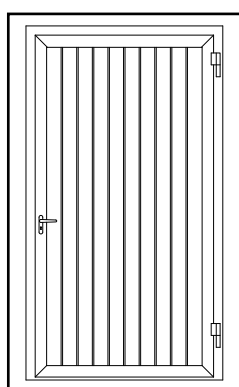

Drehtür einteilig

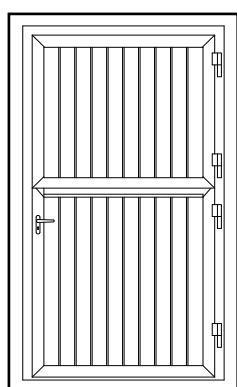

Drehtür waagrecht unterteilt

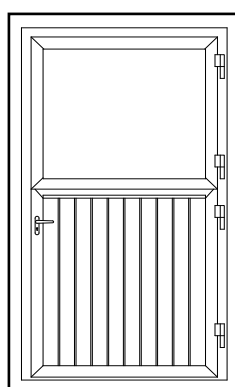

Drehtür waagrecht unterteilt mit Fenster

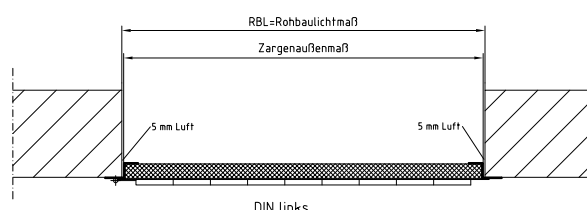

Welchen Anschlag hat Ihre Tür?

Stellen Sie sich auf die Seite, auf welcher Sie die Tür gegen sich aufziehen (öffnen).

DIN links: die Scharniere links

DIN rechts: die Scharniere rechts

ZUBEHÖR für STALLTÜREN und -TORE

Art.-Nr.	Artikel		Preis zzgl. MwSt.	Preis inkl. MwSt.
SU1015	Waagrechte Teilung, pro Tür bzw. Torflügel	Stk	212,00 €	252,28 €
SU1023	Fenster starr, ohne Scheibe, pro Tür bzw. Torflügel	Stk	72,00 €	85,68 €
SU1024	Kippfenster (nach innen), pro Tür bzw. Torflügel	Stk	194,00 €	230,86 €
SU1016	Fenster mit Sonnenstrahl-Optik, inkl. Plexiglasscheibe, pro Tor	Stk	530,00 €	630,70 €
SU1022	Rautenfenster 80 cm x 80 cm, pro Tür bzw. Torflügel	Stk	160,00 €	190,40 €
SU1060	Doppelsteg-Lichtplatten, 16 mm stark	m ²	49,50 €	58,91 €
SU1061	Sicherheitsglas	m ²	112,00 €	133,28 €
SU1089	Plexiglas, 3 mm stark, schlagfest	m ²	51,50 €	61,29 €
000110	Plexiglas, 5 mm stark, schlagfest	m ²	76,00 €	90,44 €
SU1025	Gehbür im Torflügel	Stk	316,00 €	376,04 €
SU1092	Muschelgriff, beidseitig	Stk	119,50 €	142,21 €
SU1021	Profilzylinder	Stk	28,00 €	33,32 €
SU1027	Sturmhaken	Stk	16,00 €	19,04 €
000195	Magnet-Türfeststeller, normal (Haltekraft 20 kg)	Stk	13,50 €	16,07 €
000196	Magnet-Türfeststeller, groß (Haltekraft 35 kg)	Stk	30,00 €	35,70 €

PFERDEBOXEN-AUSSENTÜREN

Art.-Nr.	Artikel	Preis zzgl. MwSt.	Preis inkl. MwSt.
000166S	Pferdeboxen-Außentür , Typ GSD <ul style="list-style-type: none"> • 1,20 m breit x 2,20 m hoch (Maueröffnungsmaß), Gewicht 135 kg • Waagrecht geteilt, Rahmen und Winkelzarge verzinkt • Oberteil mit schlagfester Plexiglasscheibe und abnehmbarem Schutzgitter • Unterteil 1,30 m hoch, mit Hartholzfüllung (wird nicht angenagt!), mit Schnappschloss (von innen und außen bedienbar) • mit Windhaken zur Fixierung der geöffneten Türe • DIN links oder rechts (bitte angeben) 	687,00 €	817,53 €
000165S	Pferdeboxen-Außentür , wie Art.-Nr. 000166S, jedoch unten mit Dreischichtplatten (Dieses Holz ist preiswerter und durch seine helle Farbe optisch sehr ansprechend, wird jedoch von den Pferden manchmal angenagt und zerkratzt.)	657,00 €	781,83 €
000184	Pferdeboxen-Außentür , wie Art.-Nr. 000166S, jedoch Oberteil mit Sicherheitsglas, ohne Schutzgitter	687,00 €	817,53 €
000166H	Pferdeboxen-Außentür wie Art. 000166S, jedoch 1,20 m breit x 2,45 m hoch , Unterteil mit Hartholzfüllung	717,00 €	853,23 €
000165D	Pferdeboxen-Außentür wie Art. 000165S, jedoch 1,20 m breit x 2,45 m hoch , Unterteil mit Dreischichtplatten	690,00 €	821,10 €
000184H	Pferdeboxen-Außentür wie Art. 000184, jedoch 1,20 m breit x 2,45 m hoch , Unterteil mit Hartholzfüllung , Oberteil mit Sicherheitsglas , ohne Schutzgitter	717,00 €	853,23 €
000135	Mehrpreis für separat schwenkbares Schutzgitter	141,00 €	167,79 €
000170	Schloss ohne Profilzylinder, im Ober- oder Unterteil der Tür	74,00 €	88,06 €
SU1021	Profilzylinder (Schloss)	28,00 €	33,32 €
000185	Verbindungsriegel (Oberflügel/Unterflügel)	9,50 €	11,31 €
000111	Türfeststeller (Kugelarretierung)	30,00 €	35,70 €
000196	Magnet-Türfeststeller groß (Haltekraft 35 kg)	30,00 €	35,70 €

(Laut Leitlinien zur Beurteilung von Pferdehaltung müssen Türen mind. 1,4 x Widerristhöhe hoch sein.)



Pferdeboxen-Außentür, waagrecht geteilt, mit Denya-Hartholz und Fenster mit Plexiglas (schlagfest) und Schutzgitter



Windhaken (Standard)



Verbindungsriegel (Oberflügel / Unterflügel)



Pferdeboxen-Außentür, waagrecht geteilt, mit Dreischichtplatten und Fenster mit Plexiglas (schlagfest) und Schutzgitter

Auf Wunsch können die Türen auch mit Oberlicht (fest oder kippar) geliefert werden. Mehrpreise auf Anfrage.



Wir fertigen die Außenboxentüren mit 1 cm Untermaß in Höhe und Breite.

→ Außenboxentür 120 cm x 220 cm (Maueröffnungsmaß) ≙ Außenmaß der Tür (Zarge) 119 x 219 cm.

LAMELLENTÜREN

Weich-PVC-Lamellen als Rollenware, Kanten abgerundet

Weich-PVC-Lamellentüren schützen vor Zugluft, Wind und Kälte, im Sommer auch vor Fliegen.

Alternativ zu den aufgeführten Befestigungssystemen ist auch eine Montage zwischen zwei Kanthölzern möglich.

Art.-Nr.	Artikel		Preis zzgl. MwSt.	Preis inkl. MwSt.
049020	Weich-PVC (Meterware), 30 cm breit x 3 mm dick (1,1 kg / lfm)	lfm	5,15 €	6,13 €
049021	Weich-PVC-Rolle 25 m, 30 cm breit x 3 mm dick (27,7 kg, lfm à 4,00 €)	Stk	103,00 €	122,57 €
049022	Weich-PVC-Rolle 50 m, 30 cm breit x 3 mm dick (55,4 kg, lfm à 3,80 €)	Stk	196,00 €	233,24 €

RS 20

GW9351	Befestigungssystem 125 cm breit, 6 Bleche zum Einhängen, verzinkt	Stk	30,00 €	35,70 €
GW9353	Befestigungssystem 100 cm breit, 5 Bleche zum Einhängen, verzinkt	Stk	25,60 €	30,46 €
GW9350	Befestigungssystem 150 cm breit, 7 Bleche zum Einhängen, verzinkt	Stk	34,40 €	40,94 €
GW9294	Seitenverschiebbares Befestigungssystem für Türbreite 1,50 m (7 Streifen) Die Lamellen werden an eine Trägerschiene gehängt, welche in einer Alu-C-Schiene verschoben wird. Laufwagen mit kugelgelagerten Laufrollen aus Polyamid für leichte und ruhige Bedienung.	Stk	135,50 €	161,25 €
GW9293	Seitenverschiebbares Befestigungssystem für Türbreite 2,00 m (10 Streifen)	Stk	172,00 €	204,68 €
GW9292	Seitenverschiebbares Befestigungssystem für Türbreite 3,00 m (14 Streifen)	Stk	217,50 €	258,83 €
049026	Zuschnitt der PVC-Lamellen und Anbringung der Bleche (pro Streifen)	Stk	4,15 €	4,94 €

RS 15



Rechenbeispiel für eine Tür

1,20 m breit x 2,20 m hoch:
 10 cm Überlappung: 1,20 m : 0,20 m = 6 Lamellen
 6 Lamellen x 2,25 m Länge = 13,50 lfm
 (30 cm breit, 3 mm dick)

Preis für einen Lamellenvorhang 1,20 m x 2,20 m,
 inkl. Befestigungssystem mit Trägerschiene und
 6 Blechen zum Einhängen (T049016):

	Preis zzgl. MwSt.	Preis inkl. MwSt.
Material	99,53 €	118,44 €
Vormontage	24,90 €	29,63 €

(Zuschnitt der PVC-Lamellen und Anbringung der Bleche)



Befestigungssystem mit Trägerschiene (Zahnleiste)

Frachtkosten nach Absprache.

RS 20

ZAUNELEMENTE "PANELS", feuerverzinkt

Zaunelement Panel

- zum Bau mobiler Boxenanlagen für Pferde
- Flach-Ovalrohr 50 x 30 x 1,5 mm für höchste Stabilität bei geringem Gewicht
- Höhe 1,60 m
- Kettenverschluss für schnelle Verbindung auch in unebenem Gelände, Einhängeschlitz für optimale Kettenspannung
- FüÙe in Kufenform für gute Standsicherheit und leichtes Verschieben
- Hochgezogene Endrohre verhindern das Abrutschen der Beine zwischen die Panels

Die Verbindung

Unentbehrlich zur schnellen und sicheren Verbindung der Panels: die Ketten werden von auÙen durch das Loch geführt und gut gespannt in die Nut eingehängt

Zaunelemente Panels mit Tor

- Zum Bau von Durchgangstoren in mobilen Boxenanlagen
- Gesamthöhe 2,10 m, Basishöhe 1,60 m
- Torbreite 1,22 m
- Riegel für leichte Einhand-Bedienung und sichere Verriegelung



Panel



Panel mit Durchfressgitter

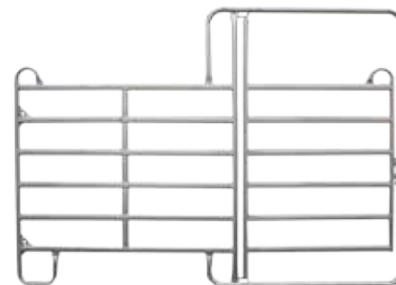

Panel mit Tor

Art.-Nr.	Artikel	Länge	Höhe	Gewicht	Preis zzgl. MwSt.	Preis inkl. MwSt.
164510	Panel	240 cm	160 cm	34 kg	97,50 €	116,03 €
164520	Panel	300 cm	160 cm	41 kg	108,00 €	128,52 €
164530	Panel	360 cm	160 cm	47 kg	130,00 €	154,70 €
164540	Panel mit Tor	240 cm	220 cm	48 kg	146,50 €	174,34 €
164550	Panel mit Tor	300 cm	220 cm	56 kg	160,00 €	190,40 €
164560	Panel mit Tor	360 cm	220 cm	65 kg	178,00 €	211,82 €
164590	Panel mit Durchfressgitter	300 cm	160 cm	39 kg	92,00 €	109,48 €
164580	Panel mit Durchfressgitter und Tor	300 cm	220 cm	51 kg	146,00 €	173,74 €
Longierzirkel, Durchmesser ca. 16 m, aus 16 Panels und 1 Panel mit Tor (je 3,00 m)					1.888,00 €	2.246,72 €

Ab 5 Panels - 5 % Rabatt, ab 20 Panels - 10 % Rabatt



Paddock aus Panels

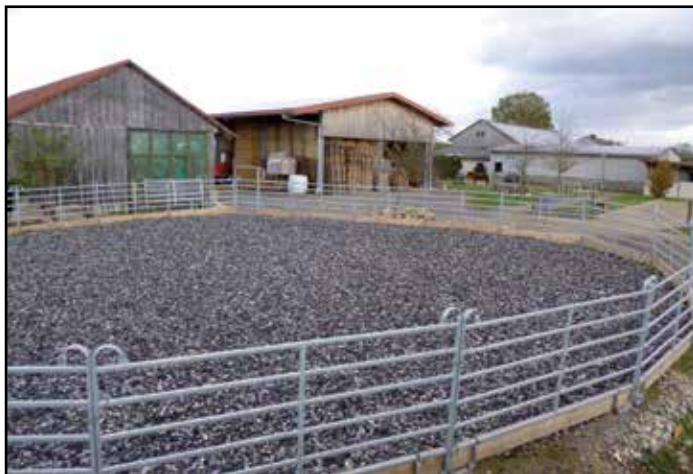

Longierzirkel aus Panels

Frachtkosten nach Absprache.

RS 20

LAUFSTÄLLE - GRUPPENHALTUNG

Die „Leitlinien zu Beurteilung von Pferdehaltung unter Tierschutzgesichtspunkten“ unterscheiden bei der Gruppenhaltung zwischen Einraum- und Mehrraumlaufställen. Im Gegensatz zum Einraumlaufstall wird beim Mehrraumlaufstall eine Gliederung in verschiedene Funktionsbereiche (z.B. Fress-, Lauf- und Liegebereich) vorgenommen. Somit werden den Pferden Bewegungsanreize vermittelt und eine Benachteiligung rangniedriger Tiere wird vermieden. In eine solche Gliederung sollte möglichst ein Auslauf einbezogen werden. Dadurch wird eine wirksame räumliche Trennung der Funktionsbereiche erreicht. In Mehrraumlaufställen ohne Auslauf wird die pferdegerechte Gliederung deutlich erschwert und die Pferde erhalten weniger Bewegungsanreize.

Mindestmaße für die Gruppenhaltung am Beispiel dreier Widerristhöhen

		1,48 m	1,68 m	1,75 m
Liegefläche/Pferd (m ²) im geschlossenen Laufstall (ohne Auslauf)	$\geq (Wh \times 2)^2$	8,76	11,29	12,25
Liegefläche/Pferd (m ²) im Einraum-Außenlaufstall mit Auslauf	$\geq (Wh \times 2)^2$	8,76	11,29	12,25
Liegefläche/Pferd (m ²) im Mehrraum-Außenlaufstall mit Auslauf	$\geq 3 \times Wh^2$	6,57	8,47	9,19
Fressstandlänge (m)	$\geq 1,8 \times Wh$	2,66	3,02	3,15
Trennwandhöhe der Fressstände (m)	$\geq 1,3 \times Wh$	1,92	2,18	2,28
Auslaufgröße	bis 2 Pferde 150 m ² , jedes weitere Pferd 40 m ²			



Laufstall für Pferde, mit Auslauf, Sattekammer und Lager



Voraussetzungen für Gruppenhaltung:

- Schrittweise Eingliederung neuer Pferde
- Möglichkeit der Separierung einzelner Tiere
- Aufmerksame Beobachtung von Rangveränderungen und dem Befinden der Tiere
- Einhaltung der Richt- und Funktionsmaße
- Keine Sackgassen oder spitze Winkel im Aufenthaltsbereich der Pferde



Laufställe mit Sicherheits-Durchfressgitter und Teleskopabtrennungen

LAUFSTÄLLE - GRUPPENHALTUNG

In der Laufstallhaltung sollte bei der Planung darauf geachtet werden, die Funktionsbereiche (Liegen, Raufutter, Kraftfutter, Tränken, Auslauf) getrennt anzulegen, damit die Pferde zum Laufen animiert werden.

Im Auslauf sollten keine Engstellen und spitze Winkel vorhanden sein.

Eine sichere und stabile **Einzäunung** erreicht man mit verzinkten Rohren 1 1/2". Der **Boden** im Auslauf sollte variieren. Teilbereiche müssen befestigt sein, damit keine Matschflächen entstehen und sie gut zu reinigen sind.

Im **Liegebereich** sollen die Pferde stressfrei ruhen können. Es müssen in jedem Raum mindestens zwei Ausgänge vorhanden sein. Lamellenvorhänge dienen als **Windschutz**. Raumteiler sind bei größeren Herden sinnvoll.

Weiche **Liegematten** werden von den Pferden gerne angenommen und die Einstreumenge kann stark reduziert werden.

Als gute Einrichtung haben sich Pferdetoiletten erwiesen.

Im Liegebereich sollte kein Futter oder Wasser angeboten werden. Zum trinken haben sich Tränken mit Schwimmerventil oder Trogtränken bewährt.

Für das Raufutter sind Fressstände oder überdachte Futterstationen eine gute Einrichtung. Für größere Gruppen haben sich Bewegungsställe (Aktivställe) mit computergesteuerten Kraftfutter- und Raufutterstationen bewährt.



Laufstall mit großem Liegebereich und Buchtenabtrennungen aus Teleskoptüren



Verschiedene Laufbeläge



Aktivstall - Auslauf mit Futterstationen



Buchtenabtrennungen aus Teleskoptüren



Pferdetoilette

LAUFSTALL „Überdachung von Futterstationen“

Zentrales Thema für die Gesundheit und das Wohlbefinden ist eine pferdegerechte Fütterung. Neben einer guten Futterqualität sind häufige Mahlzeiten über den Tag verteilt sinnvoll. Die gemeinsame Raufutteraufnahme mit langen Fresszeiten ist ernährungsphysiologisch sehr vorteilhaft und beschäftigt die Pferde. Die stündliche Portionierung des Kraft- und Mineralfutters bewirkt darüber hinaus einen vermehrten Bewegungsanreiz.



Aktivstall

Auf Wunsch können wir Ihnen die Überdachung Ihrer Futterstationen anbieten. Wir benötigen dazu die Maße und möglichst auch die Schneelast. Verschiedene Ausführungen sind möglich.

Futterautomaten für Kraft, Mineral und Raufutter können wir nicht anbieten.



Futterstation mit zeitgesteuerten Automaten für Raufutter

Futterstation für Kraftfutterautomaten

- Portionierung des Kraft- und Mineralfutters
- Bewegungsanreiz
- Beschäftigung der Pferde

Futterstation mit Durchfressgitter

- Station zur Zugabe von Raufutter
- Einzelne Fressplätze
- Wenig Futtermittelverlust
- Beschäftigung der Pferde



Futterstation für Kraftfutterautomaten



Futterstation



Futterstation mit Durchfressgitter

LAUFSTALL „Zaunpfosten“

In der Laufstallhaltung ist eine sichere und langlebige Umzung sehr wichtig. Die Fa. Sulzberger bietet hier eine Komplettlosung aus verzinkten Rohren mit Pfosten, Schellen und Teleskopturen an.

- Robuste Umzung (in der Regel 1 1/2" Rohre)
- Langlebig
- Variabel gestaltbar
- Einfache Montage mit Rohrverbindern
- Baukastensystem



Bitte senden Sie uns eine Skizze, um Ihnen ein Angebot fur Ihren Auslauf erstellen zu konnen.

Art.-Nr.	Artikel		Preis zzgl. MwSt.	Preis inkl. MwSt.
917161	Rohr 1 1/2" (48,3 mm), DIN 2440, verzinkt (1 Bund = 61 Stangen = 366 m)	Bund	Preis auf Anfrage	Preis auf Anfrage
917179	Rohr 2" (60,3 mm), DIN 2440, verzinkt (1 Bund = 37 Stangen = 222 m)	Bund		

(SONDERPREIS bei bundweiser Abnahme, es gelten die aktuellen Tagespreise)



Teleskopturen



Rohre 1 1/2" (Bund)

ROHRVERBINDER fur den Auslauf



Rohrverbinder fur den Auslauf finden Sie auf Seite 27.

Frachtkosten nach Absprache.

RS 00

LAUFSTALL „Tränken“

SUEVIA Thermo-Tränkewanne 2,30 m Modell 6523

- Doppelwandige, isolierte-Tränkewanne aus hochwertigem UV-beständigem Polyethylen, für Bodenbefestigung
- Länge 2,30 m, Inhalt 160l
- Die sehr gute Isolierung sorgt für Frostschutz im Winter, frisches Wasser im Sommer und große Stabilität
- Die Tränkewanne hat einen schrägen konisch zulaufenden Boden und eine große Ablauföffnung, dadurch ist die Tränkewanne schnell zu entleeren
- Serienmäßig ausgerüstet mit einem MAXIFLOW-Schwimmerventil. Dieser sorgt für einen hohen Wasserzufluss von bis zu 40 l/min.
- Mit Befestigungsmöglichkeit für ein Abflussrohr DN 125
- Die Thermo-Tränkewanne ist durch die Isolation ohne Zusatzheizung bis zu -10° frostgeschützt. Mit Zusatzheizung bis zu -30° im Ventilbereich



Art.-Nr.	Artikel		Preis zzgl. MwSt.	Preis inkl. MwSt.
1306523	SUEVIA Thermo Tränkewanne 2,30 m (Modell 6523)	Stk	750,00 €	892,50 €
1316065	Verbisschutz, 1 Paar, für Mod. 6523	Stk	88,00 €	104,72 €
1316069	Zusatzheizung Mod. 6069, 24 V, 180 W	Stk	66,00 €	78,54 €
1000043	Heizbares Tränkebecken Mod. 43A	Stk	217,00 €	258,23 €
1010346	Thermoröhre isoliert, 60 cm hoch, zum Aufdübeln	Stk	108,00 €	128,52 €
1010345	Thermoröhre isoliert, 80 cm hoch, zum Aufdübeln (+30 cm)	Stk	153,00 €	182,07 €
1306140	Kompakt-Trogtränken 55 cm (Edelstahl)	Stk	280,00 €	333,20 €
1306600	Thermo-Trog Mod. 6600 (ca. 50 l)	Stk	510,00 €	609,90 €



Tränkebecken Mod. 43A



Thermoröhre für
Tränkebecken Mod. 43A



Kompakt-Trogtränke



Thermo-Trog Mod. 6600
(heizbar durch Kerzen)

BODENBELÄGE

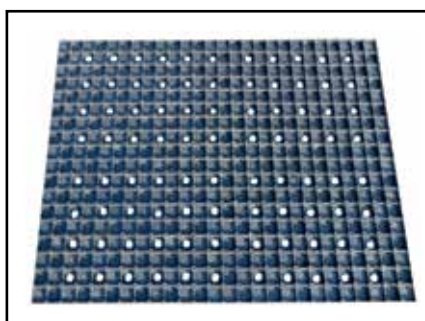

Arena Reitplatz oder Paddockmatte
(Siehe Seite 57)

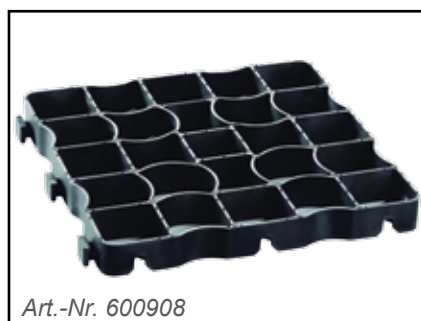

Art.-Nr. 600908

Ecoraster TE40
Reitplatz oder Paddockmatte

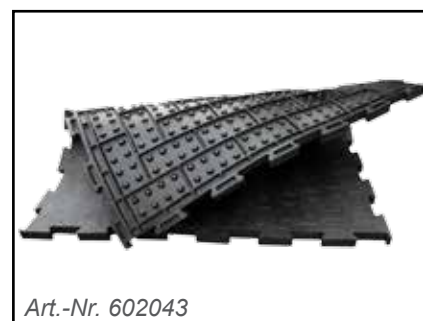

Art.-Nr. 602043

Gummimatte Belmondo Trend
(Die weiche Liegematte, wärme-
dämmend mit Puzzerverbindung)

SICHERHEITS-DURCHFRESSGITTER

Unsere Sicherheits-Durchfressgitter sind äußerst stabil. Sie bestehen aus zwei Rahmenrohren 2" und senkrechten Rohrelementen 32 cm breit x 1,80 m lang.

Das gängige Maß für die Durchfressöffnung sind 30-35 cm lichte Breite.

Aus Sicherheitsgründen verwenden wir Elemente mit vier senkrechten Rohren zwischen jedem Fressplatz.

So können sich die Pferde nicht mit dem Kopf zwischen zwei Fressplätzen verkeilen.

Bei Bedarf kann unter dem Durchfressgitter ein Holzteil angebracht werden, damit das Futter nicht verschmutzt wird. Die Durchfressgitter können problemlos mit Boxentüren zu Vorderfronten kombiniert werden.

Gerne erstellen wir Ihnen ein individuelles Angebot!

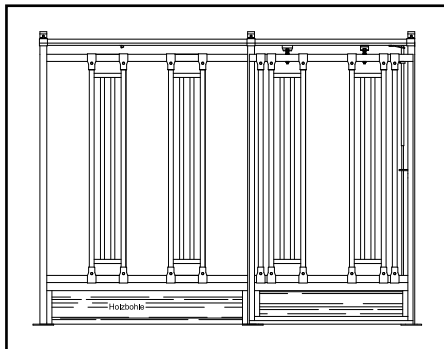

Vorderfront mit Sicherheits-Durchfressgitter & Schiebetür
(Preis ab 733,- € + MwSt.)

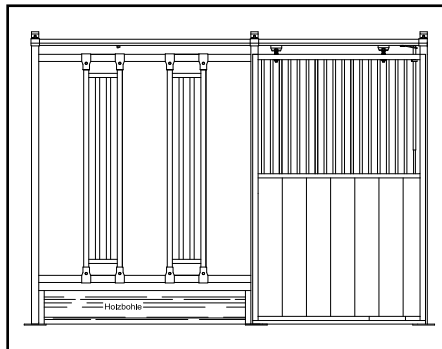

Vorderfront mit Sicherheits-Durchfressgitter & Schiebetür Holz/Gitter
(Preis ab 733,- € + MwSt.)

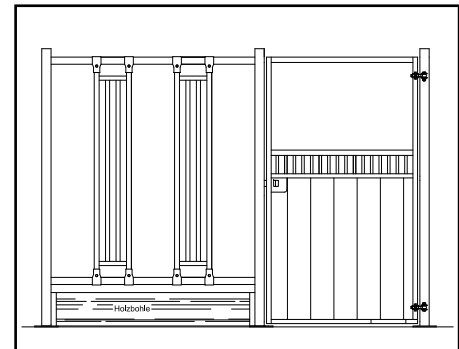

Vorderfront mit Sicherheits-Durchfressgitter & halbhoher Drehtür
(Preis ab 700,- € + MwSt.)

Art.-Nr.	Artikel		Preis zzgl. MwSt.	Preis inkl. MwSt.
160770	Sicherheits-Durchfressgitter aus Rahmenrohr 2" und senkrechten Rohrelementen 32 cm breit x 1,80 m lang, zum Anschrauben (Bausatz)	lfm	142,00 €	168,98 €
160774	Vorderfront 3,00 m mit Durchfressgitter und Schiebetüre	Stk	733,00 €	872,27 €
160775	Douglasienholz, 40 cm hoch, unter dem Durchfressgitter	lfm	18,00 €	21,42 €
160771	Winkel 40 cm hoch, zum Befestigen der Douglasienholzbohle rechts und links unter dem Durchfressgitter	Paar	12,00 €	14,28 €
MO0180	Senkrecht Rohrelement einzeln 32 cm breit x 1,80 m lang	Stk	59,00 €	70,21 €



FUTTERSTÄNDE für Gruppenhaltung



Für eine problemlose, individuelle Einzelfütterung in der Gruppenhaltung sind Fressstände (Futterstände) unerlässlich. Die Wände sollen geschlossen sein und müssen im oberen Bereich Sehschlitze haben (max. 5 cm), damit die Pferde ihr Umfeld beobachten können. Das Pferd muss zum Fressen bequem und locker (Ausfallschritt) stehen können. Der Fressbereich muss seitlich geschlossen sein, damit kein Futterneid entstehen kann.



Art.-Nr.	Artikel		Preis zzgl. MwSt.	Preis inkl. MwSt.
162060	Futterstand (Fressstand) 2,20 m hoch, mit einer Trennwand 3,00 m lang (kpl. Rahmen), zum Einlegen von Holz waagrecht (6,60 m ² erforderlich), mit 2 Bruststangen abgebogen (für pferdegerechten Ausfallschritt), mit 3 Oberrohren 1 1/2", nach Empfehlung der LAG	Stk	370,00 €	440,30 €
162062	Douglasienholz 38 mm stark, 3,00 m lang, zum Einlegen in die Trennwand des Futterstandes, Holz bis 1,30 m Höhe geschlossen, Rest mit Sehschlitzen à 5 cm	Satz	232,00 €	276,08 €
Einzelteile				
161210	Hinteres Absperrrohr zum Fixieren der Pferde	Stk	34,50 €	41,06 €
161211	Futterstandwand einzeln, ohne Holz	Stk	224,00 €	266,56 €
161212	Bruststange einzeln, mit T-Schelle	Stk	50,00 €	59,50 €
GW6004	Kunststoff-Futtertrog Mod. 110, Inhalt ca. 12 l Elastisches Material und abgerundete Kanten verhindern Verletzungen. B x T x H: ca. 31 cm x 28 cm x 39 cm	Stk	11,40 €	13,33 €

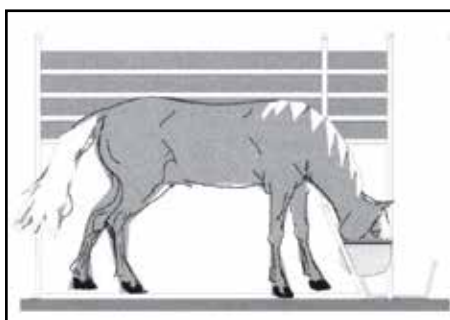

Futterstände nach Empfehlung der LAG

Frachtkosten nach Absprache.

RS 20

WEIDEZAUNTORE

Als sichere und stabile Abtrennung von Weiden und Koppeln sind Stahl-Weidezauntore am besten geeignet. Sie sind aus feuerverzinktem Stahlrohr gefertigt und werden inklusive aller Montageteile geliefert. Die Stahlrohre sind jeweils bis zu 1,00 m ausziehbar und so individuell an jeden Montageort anzupassen.

Art.-Nr.	Artikel	Preis zzgl. MwSt.	Preis inkl. MwSt.
	Weidezauntor , verstellbar, aus feuerverzinktem Stahlrohr, inkl. aller Montageteile, ausziehbar, Höhe 1,10 m		
164202	1,40 m - 2,00 m, 19 kg	102,00 €	121,38 €
164203	2,05 m - 3,00 m, 35 kg	133,00 €	158,27 €
164304	3,05 m - 4,00 m, 45 kg	161,00 €	191,59 €
164405	4,05 m - 5,00 m, 55 kg	203,00 €	241,57 €
164506	5,05 m - 6,00 m, 60 kg	247,00 €	293,93 €
G990102	Elektrifizierungsset	28,60 €	34,03 €

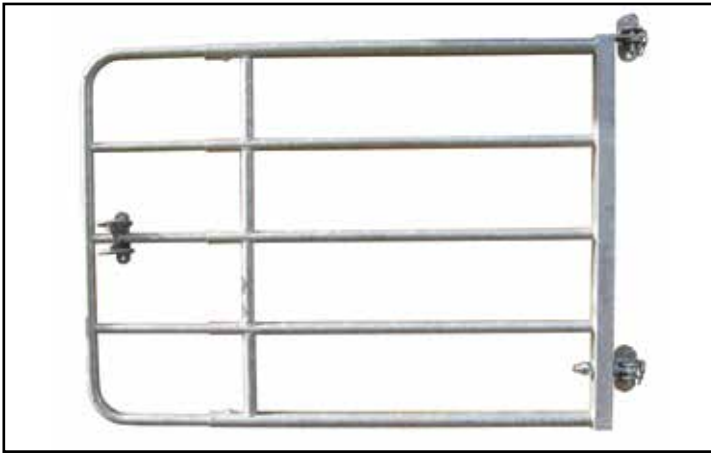

Schloss mit Sicherheitsbügel zur Vermeidung von Verletzungen



Auch einzeln erhältlich:

Art.-Nr. 240038
Preis zzgl. MwSt. 21,00 €
Preis inkl. MwSt. 24,99 €

Stützrad für Weidezauntore, zum Entlasten der Pfosten bei breiten Toren



Massive, leicht verstellbare Aufhängung für alle Pfosten

Art.-Nr. 303452
Preis zzgl. MwSt. 23,00 €
Preis inkl. MwSt. 27,37 €



RUNDBALLENHEURAUFEN



Art.-Nr.	Artikel	Preis zzgl. MwSt.	Preis inkl. MwSt.
RA0905	Rundraufe mit 12 Plätzen, mit Dreipunktaufhängung, ohne Dach, dreiteilig, zerlegt, feuerverzinkt, ø 2,30 m, 193 kg	592,00 €	704,48 €
RA0902	Dach für Rundraufe, ø 2,30 m	264,00 €	314,16 €
000904	Rundraufe mit 8 Plätzen, feuerverzinkt, ø 1,30 m, 110 kg	465,00 €	553,35 €
000903	Dach für Rundraufe, ø 1,30 m	345,00 €	410,55 €



Art.-Nr.	Artikel	Preis zzgl. MwSt.	Preis inkl. MwSt.
RA0951	Rundballenheuraufe mit Rundbogen, 12 Plätze, mit Dach. Zerlegt als Bausatz, Dreipunktaufhängung, feuerverzinkt. Innenmaß: 2,00 m x 2,00 m, 385 kg	1.025,00 €	1.219,75 €
RA0975	Dachkanten-Schutzbügel, 2,00 m x 2,00 m mit Wasserrinne 2,25 m lang (2 mal). Muss im Pferdebereich unbedingt angebracht werden!	163,00 €	193,97 €



Schutz für Dreipunkt-anhängung



Art.-Nr.	Artikel	Preis zzgl. MwSt.	Preis inkl. MwSt.
RA0957	Rundballenheuraufe mit Sicherheitsfressgitter, 12 Plätze, mit Dach. Zerlegt als Bausatz, Dreipunktanhangung, feuerverzinkt. Innenmaß: 2,00 m x 2,00 m, 480 kg. Inkl. Dachkanten-Schutzbügel	1.458,00 €	1.735,02 €
RA0977	Schutz für Dreipunktanhangung	38,00 €	45,22 €
GW5261	Futterspernetz 2,80 x 2,80 m, Maschenweite 10 x 10 cm	87,50 €	104,13 €

FÜHRANLAGEN

Um lange gesund und leistungsfähig zu bleiben, benötigen Pferde viel Bewegung. Die Arbeit unter dem Reiter und die Bewegung im Auslauf reichen dafür oftmals nicht aus. In der Natur legen Pferde für die Nahrungsaufnahme täglich 30-50 km zurück. Führanlagen können helfen, die gesundheitliche Verfassung und die Leistungsfähigkeit unserer Pferde zu steigern und zu erhalten.



- leichte und schnelle Montage, wartungsarm
- lange Lebensdauer durch stabilen, feuerverzinkten Rahmen
- feuerverzinkte Trenngitter, elektrifizierbar, aus einem Rundrohrrahmen mit einem 40x40x4 Gittergeflecht mit Kunststoffaufhängung
- Schaltschrank mit Ein/Aus-Schalter, einfache Bedienung, einstellbar sind: Drehzahl, Anlaufkraft, Anlaufgeschwindigkeit, Auslaufzeit, Laufzeit bzw. Höchstlaufzeit, Pausenzeit, Rechts-/Linkslauf
- Antrieb: Drehstrommotor 230/400V, 3 AC-Motor, wartungsarmes Getriebe



Führanlagen haben positive Effekte auf:

- Grundverfassung
- Knochen, Muskeln & Sehnen
- Reflexe
- Kolikanfälligkeit
- Arthrosebekämpfung
- Rückenprobleme



Art.-Nr.	Artikel	Preis zzgl. MwSt.	Preis inkl. MwSt.
161828	Führmaschine Durchmesser bis 13,00 m, für 4 Pferde (ohne Zaun)	4.175,00 €	4.968,25 €
161829	Führmaschine Durchmesser bis 19,00 m, für 4 Pferde (ohne Zaun)	5.535,00 €	6.586,65 €
161830	Führmaschine Durchmesser bis 19,00 m, für 6 Pferde (ohne Zaun)	6.410,00 €	7.627,90 €
161833	Mehrpreis für programmierbare SPS-Steuerung	326,00 €	387,94 €

BOGEN-ALLZWECKHALLEN

Die Rundbogen-Allzweckhalle ist eine günstige Halle für verschiedene Einsatzzwecke. Sie ist ideal zur Lagerung von Heu und Stroh oder als Halle für Maschinen und Fahrzeuge. Die Rundbogen-Allzweckhalle ist universell einsetzbar. Sie kann auch als Stall verwendet werden. Dazu werden die Seiten verkleidet (verschiedene Möglichkeiten). Die Montage ist einfach. Es sind keine aufwendigen Fundamente erforderlich. Vier verschiedene Bodenverankerungen sind lieferbar. Die Halle kann auch leicht abgebaut und an anderer Stelle wieder aufgebaut werden.

Die Rundbogen-Allzweckhallen werden von einem führenden Hersteller in Europa produziert. Die Technik beruht auf einer 25-jährigen Erfahrung in mehr als 70 Ländern. Geliefert werden verschiedene Binderabstände je nach Schneelast. Binderrahmen aus verzinkten Spezial-Ovalrohren OV 90 (hohe Stabilität).



10,00 m breit x 5,00 m hoch

Eindeckung: Eindeckung: PVC-beschichtetes Polyestergewebe 630g/qm (LKW-Plane)

Farbe: grün oder beige (10 Jahre Garantie)

Auf Wunsch kann eine Statik gegen Aufpreis geliefert werden.



Unterstand für Pferde 8,00 m breit x 3,60 m hoch



Maschinenhalle 12,00 m breit x 6,75 m hoch

Optimierung des Nutzvolumens

8 Modelle mit einer Breite von 4,5 m bis 25 m. Die Bogenform ermöglicht eine optimale Nutzhöhe im Seitenbereich

Flexibel

Diese Bogenhalle ist dank des Montagesystems schnell auf- und abzubauen. Die Montage einfacher Bogen ist für ein Verankerungssystem ohne Fundament ausgelegt.

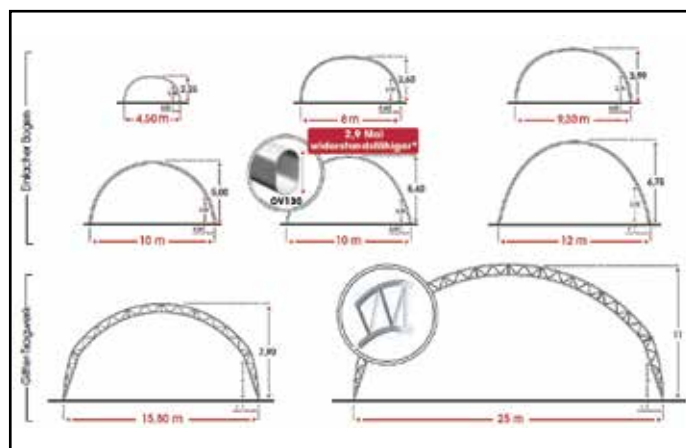
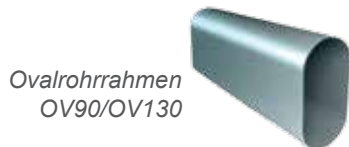

Preisbeispiel bei Montage auf Erdboden (mit Erdnägeln)

Art.-Nr.	Artikel	Preis zzgl. MwSt.	Preis inkl. MwSt.
	4,50 m breit x 4,50 m lang x 2,25 m hoch	1.141,00 €	1.357,79 €
	8,00 m breit x 10,00 m lang x 3,60 m hoch	4.775,00 €	5.682,25 €
	9,30 m breit x 10,00 m lang x 3,99 m hoch	5.035,00 €	5.991,65 €
	10,00 m breit x 9,75 m lang x 5,00 m hoch NEU: auch in 5,40 m Höhe lieferbar.	6.123,00 €	7.286,37 €
	12,00 m breit x 12,50 m lang x 6,75 m hoch	9.737,00 €	11.587,03 €

Frachtkosten nach Absprache.

RS 20

GUMMIMATTEN „Basic“ Puzzle

Für Boxen und Stallgasse

Boxenmatten haben sich als Bodenbelag für Pferdeställe bestens bewährt. Egal ob Sie Einstreu sparen oder Arthrose vorbeugen wollen.

Die „Basic“ - Gummimatte ist sehr robust und langlebig, dabei weich und tiergerecht. Sie ist für Boxen, Stallgassen und Laufställe geeignet. Die Hammerschlag-Oberfläche ist rutschhemmend und dennoch leicht zu reinigen. Durch die natürlichen Gummi-Eigenschaften entsteht eine perfekte Isolation vor Strahlungskälte.

Sehr einfache und flexible Montage durch 4-seitigen Puzzleschnitt. Auch versetzte Verlegung ist möglich.

Art.-Nr.	Artikel	Preis zzgl. MwSt.	Preis inkl. MwSt.
602040	Gummimatte „Basic“ mit Puzzleschnitt, 16 mm dick, 20 kg / Stk, 30 Stk / Palette Nettoverlegemaße: 100 cm x 100 cm (1 m ²)	32,00 €	38,08 €

Um Flüssigkeiten (Urin) zu binden, wird in der Box immer etwas saugfähige Einstreu benötigt. Wir empfehlen auch im Laufstall eine Minimaleinstreu. Der Bedarf hängt von der Einstreuart, dem individuellen Verhalten des Pferdes und vom Stallklima ab.

Die Vorteile:

- Ersparnis von Einstreu (fast 30 %)
- Weich und elastisch
- Rutschfest
- Wasserundurchlässig
- Wärmedämmend
- Leicht zu verlegen
- Gut zu reinigen

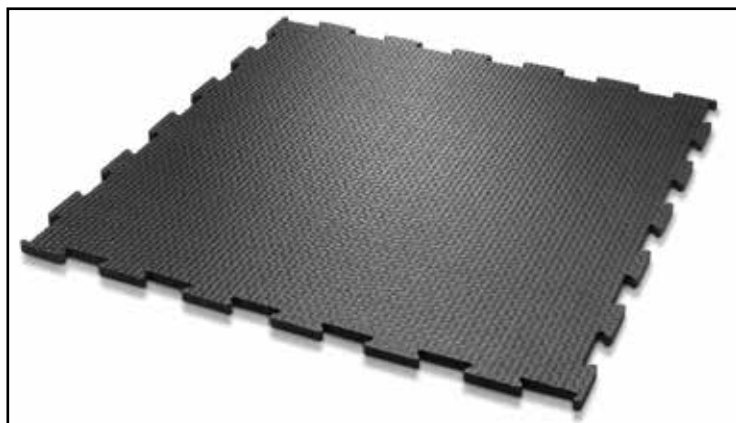

Gummimatte „Basic“ (Oberseite mit Hammerschlagprofil)



Unterseite mit Rillen



Mit dem Verlegen von Boxenmatten werden Verletzungen durch harten oder rauen Betonboden vermieden!

RS 20

GUMMIMATTEN „Multi“

Stallgasse, Putzplatz und Anhänger

Mittelharte, 10 mm starke Gummimatte mit gemusterter Oberfläche aus vulkanisiertem Neugummi. Für diese praktischen Matten gibt es viele Verwendungsmöglichkeiten. Dort, wo Rutschfestigkeit und Schalldämmung im Vordergrund stehen, sind diese überaus verschleißfesten Gummimatten „Multi“ der richtige Boden. Diese Matten sind für die Verwendung in Stallgassen, Putzplätzen und Anhängern geeignet, jedoch nicht für Pferdeboxen.

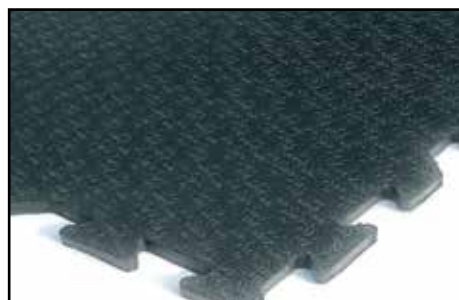

Rutschfeste
Oberseite

Art.-Nr.	Artikel	Preis zzgl. MwSt.	Preis inkl. MwSt.
601970	Gummimatte „Multi“ mit Puzzleschnitt, 10 mm dick, 12 kg / Stk Außenmaße: 118,5 cm x 80 cm (0,95 m ²) Nettoverlegemaße: 116,3 cm x 77,5 cm (0,90 m ²)	24,00 € (22,80 €) Stk (pro m ²)	28,56 € (27,13 €)

Frachtkosten nach Absprache.

RS 15

WANDSCHUTZMATTEN

Wandschutzmatten sind ideal zur Polsterung von Boxenwänden, z.B. in Abfohl- oder Aufwachboxen (in Tierkliniken). Sie verhindern das Beschädigen von Putz- oder Steinwänden und schützen vor Verletzungen.

Durch ihre geräuschkämpfenden Eigenschaften dienen sie außerdem als Lärmschutz und minimieren das Stressaufkommen im Stall.



Art.-Nr.	Artikel		Preis zzgl. MwSt.	Preis inkl. MwSt.
602044	Wandschutzmatte „Belmondo Rodeo“ in Holzbohlenoptik, 130 cm breit x 350 cm lang, 11 mm dick	Stk (m ²)	103,00 € (22,50 €)	122,57 € (26,78 €)
600448	Wandschutzmatten Rollenware, 8 mm stark aus Gummi, ohne Gewebe, Rollenbreite 1,20 m, Rollenlänge 10,00 m Mehrpreis für Zuschnitt (Stücke kleiner als 10,00 m)	m ²	40,00 € + 5,00 €	47,60 € + 5,95 €
602060	Befestigungswinkel 2,00 m lang, verzinkt, mit Schrauben		20,00 €	23,80 €
602026	Befestigungswinkel 1,50 m lang, verzinkt, mit Schrauben		15,00 €	17,85 €
602061	Befestigungswinkel 1,30 m lang, verzinkt, mit Schrauben		13,00 €	15,47 €
602027	Befestigungsschraube M6 x 80 mit gewölbter Unterlagscheibe		0,40 €	0,48 €

RS 15

KOMFORTEX-Elastikplatten, wasserdurchlässig

Die Komfortex-Elastikplatten aus Recycling-Gummigranulat sind der ideale Bodenbelag für **Paddocks, Offenställe und Weidehütten**. Auch für Stallgassen, Anbinde- und Waschplätze sind sie bestens geeignet. Die Platten gewährleisten eine hohe Wärmeisolierung gegen Bodenkälte, sind langzeit-urinbeständig, frostsicher, witterungsbeständig und wasserdurchlässig. Die Komfortex-Elastikplatten sind außerdem trittsicher und bieten durch die positive Rutschhemmung ein verringertes Unfall- und Verletzungsrisiko ohne dabei den Hufmechanismus negativ zu beeinflussen. Die hohe Elastizität der Beläge fördert sowohl die Durchblutung als auch das Wachstum des Hufes.

Die geräuschkämpfenden Eigenschaften der Elastikplatten minimieren die Lärmeinflüsse im Stall und damit auch das Stressaufkommen.

Dies trägt positiv zur Gesundheit der Pferde bei.

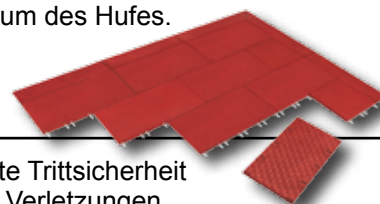

- verbesserte Trittsicherheit
- vermeidet Verletzungen
- optimal bei rheumatischen Erkrankungen
- isolierend gegen Bodenkälte
- besseres Stallklima durch mehr Ruhe
- langzeit-urinbeständig
- wasserdurchlässig
- Drainage an der Unterseite
- lange Haltbarkeit bei jedem Hufbeschlag
- witterungsbeständig und frostsicher
- einfache Montage, einfaches Zuschneiden
- unbedeckliche, TÜV-geprüfte Inhaltsstoffe
- recyclingfähig

Art.-Nr.	Artikel		Preis zzgl. MwSt.	Preis inkl. MwSt.
602048	KOMFORTEX Elastikplatte 50 cm x 100 cm, 40 mm dick, 35,6 kg / qm, mit Steckverbindersystem (60 Stk. / Palette)		22,50 €	26,78 €
		Preis pro Stück		
		Preis pro m²	45,00 €	53,55 €
	Mehrpreis für Komfortex-Elastikplatte in schwarz oder grün	(pro m ²)	2,20 €	2,62 €

Frachtkosten nach Absprache.

RS 15

ARENA Reitplatz- und Paddockmatten aus Recycling-Kunststoff

Diese Kunststoffmatten sind speziell für **Pferdeausläufe, Paddocks und Reitplätze** konzipiert worden. Für diese Bereiche werden sie in der Praxis seit längerem zur Bodenbefestigung eingesetzt. Sie verteilen die punktuelle Belastung durch Hufe großflächig und verhindern so das Verdichten des Unterbaus. Tretschicht und Unterbau werden nicht miteinander vermischt, sodass ein matschfreier, wasserdurchlässiger Untergrund entsteht, der jahrelang seine gewünschte Funktion erfüllt. Je nach Beschaffenheit und Gefällegelage des Untergrunds werden die Platten entweder in ein Schotterbett mit Drainagefunktion oder aber auch nur auf einem tragfähigen Oberboden mit Flächengefälle verlegt. Die Tretschicht aus Sand sollte die Gitterplatten je nach Nutzungsart mindestens 3-10 cm überdecken. Die Paddockmatten haben eine relativ grobe Oberfläche, welche Tretschichten bei starker Beanspruchung Halt gibt, sowie für den nötigen Grip sorgt. Gleichzeitig speichern diese Matten Feuchtigkeit und bieten eine gute Querentwässerung, wodurch sie auch hervorragend für die Verlegung auf befestigten Böden oder in Reithallen geeignet sind.

Einsatzgebiete: Auslauf, Paddock, Reitplatz (Dressur, Springen, Western), Round Pen, Führanlage, Treib- und Zugangswege, Tränke- und Futterplatzbefestigung

- **Matschfrei**
- **Rutschfest**
- **Gelenkschonend**
- **Langlebig**

Sehr einfache Verlegung:

Empfohlen wird eine ca. 10 cm dicke Schotterschicht. Alternativ kann man die Matten auch direkt auf Naturboden verlegen. Hier kann zwischen Boden und Matten ein Vlies gelegt werden.

Der Boden sollte ein leichtes Gefälle weg vom Stallgebäude aufweisen. Die Matten werden Stoß an Stoß verlegt. Abstand zwischen den Matten 1 - 2 cm. Die Tretschicht aus Sand sollte die Platten je nach Nutzungsart mind. 3-10 cm überdecken.

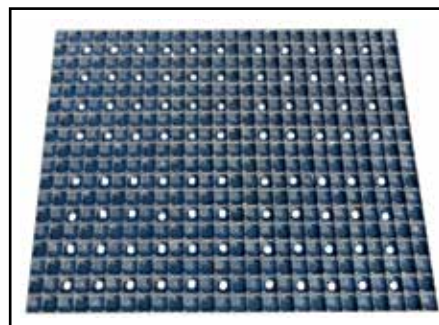

Art.-Nr.	Artikel		Preis zzgl. MwSt.	Preis inkl. MwSt.
600578	ARENA Reitplatz- und Paddockmatte , 120 cm x 80 cm (ca. 0,96 m ²), 4 cm dick, 20 kg / Stk, bis 300 m ² (50 Stk. / Palette)	Stk (m ²)	14,00 € (14,58 €)	16,66 € (17,35 €)
	ARENA Reitplatz- und Paddockmatte ab 300 - 500 m ²	Stk	13,50 €	16,07 €
	ARENA Reitplatz- und Paddockmatte über 500 m ² (direkt ab Hersteller)	Stk	13,00 €	15,47 €

GUMMIMATTEN Belmondo Monta / Step

Für Wege mit Gefälle im Innen- und Außenbereich

Art.-Nr.	Artikel		Preis zzgl. MwSt.	Preis inkl. MwSt.
603367	Gummimatte „Belmondo Monta/Step“ , 130 cm x 200 cm x 24 mm dick	Stk	141,00 €	167,79 €
603368	Gummimatte „Belmondo Monta/Step“ , 65 cm x 200 cm x 24 mm dick	Stk	76,00 €	90,44 €



GUMMIMATTEN Belmondo Flix

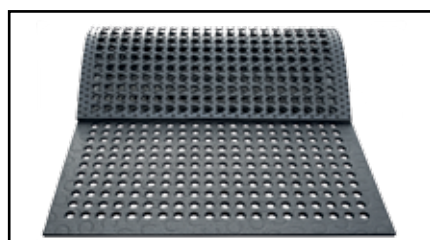

Die einfache Bodenstabilisierung - für Koppelingänge und Wege (Naturboden)

- Oberfläche mit Hufeisenprofil, Unterseite Noppen, Lochgröße ca. 30 mm
- einfache Bodenstabilisierung, speziell für matschige Böden entwickelt
- einfache Verlegung ohne Unterbau
- auch als temporäre Lösung geeignet (leichte Verlegung & Abbau)
- witterungs- und UV-beständig

Art.-Nr.	Artikel		Preis zzgl. MwSt.	Preis inkl. MwSt.
602037	Gummimatte „Belmondo Flix“ , 110 cm x 175 cm (1,925 m ²) 24 mm dick, 16 kg / qm (ca. 31 kg / Stk.)	Stk (m ²)	61,60 € (32,00 €)	73,30 € (38,08 €)

Frachtkosten nach Absprache.

RS 10

SLICK LED-Stalleuchte

Energieeffiziente und kostengünstige LED -Wannenleuchte. Das Aluminium-Druckgussgehäuse ist mit besonders reichhaltigen Kühlrippen ausgestattet. Schon das Gewicht von 2,2 kg macht deutlich, dass es sich um besonders dichtes und damit wärmeleitfähiges Aluminium handelt. Praktische Montage mit 2 Federklammern. Das Abhängen dieser Leuchte ist auch möglich.

Die SLICK-LED ist hervorragend für das Ausleuchten von Ställen geeignet. Ausgestattet ist diese Leuchte mit einem schlagfesten Schutzglas, was eine Beschädigung ausschließt. Weiter ist diese hochwertige Leuchte ammoniakbeständig. Für das Ausleuchten von Longierhallen, Führanlagen und kleineren Remisen ist unsere SLICK-LED ebenfalls hervorragend geeignet. Diese SLICK-LED ist in; 30, 45 und 60 Watt erhältlich.

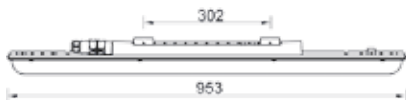

Art.-Nr.	Artikel		Preis zzgl. MwSt.	Preis inkl. MwSt.
1115030	SLICK-LED STALLLEUCHTE (Slick 30 Watt)	Stk	91,00 €	108,29 €
1115045	SLICK-LED STALLLEUCHTE (Slick 45 Watt)	Stk	129,50 €	154,11 €
1115060	SLICK-LED STALLLEUCHTE (Slick 60 Watt)	Stk	176,00 €	209,44 €

SUNNY HB LED-Reithallenleuchte

Eine tausendfach bewährte, sehr schöne, helle und wandelbare Modul-Leuchte ist die Serie High Bay HB mit einer Leistung ab 76 Watt, 7500 Lumen und verschiedenen Abstrahlwinkeln.

Mit dieser Leuchte werden Agrar- und Industriehallen, Außenbereiche wie Sport- und Reitplätze und Reithallen dank der Linsentechnik optimal ausgeleuchtet. Eine technisch ausgereifte LED - Leuchte mit ausgezeichneten lichttechnischen Eigenschaften. Diese Leuchte kann mit speziellen Halterungen zu 2 sogar 3 Leuchten zusammengeschlossen werden. Von nur einem Punkt der Halle aus kann dadurch eine Lichtmenge von bis zu 24.500 Lumen installiert, aber auch gerichtet werden bei einer Systemleistung von 152 oder 228 Watt. Optimale Kühlung bei Staubbelastung durch offene Alu-Druckguss-Raster. Die Maße der einzelnen Leuchte sind 463 x 109 x 189 mm; Gewicht ~ 5,6 kg. IP65-Schutzgrad bedeutet resistent gegen Strahlwasser aus allen Richtungen.



RS 10

REITHALLEN-BANDENSCHIEBETOR



- Bandenschiebetore sind wesentlich einfacher und leichter zu bedienen als Bandendrehtore.
- Auch für Kinder ist das Öffnen und Schließen eine unkomplizierte Angelegenheit.
- Das Festhalten eines Drehflügels entfällt vollkommen, genauso wie störendes Zuschlagen.
- Das Holz wird bauseits passend zur Bande eingebaut.

Art.-Nr.	Artikel		Preis zzgl. MwSt.	Preis inkl. MwSt.
160821	Reithallen-Bandenschiebetor, einteilig, mit Laufwerk, Standardgröße 2,00 m breit, Höhe nach Maß, ohne Holz mit Bandentor-Schubriegel (Windsicherung)	Stk	520,00 €	618,80 €
160822	Verlängerung, ohne Holz	lfm	185,00 €	220,15 €
160823	Mehrpreis für zweiteilige Ausführung (über 2,00 m Breite)	Stk	92,00 €	109,48 €

RS 20

PFERDEABSPRITZDUSCHE



GW5958

Pferdeabspritzdusche „Variabel“, feuerverzinkt
Schwenkbar, ausziehbar von 120 - 230 cm Länge. Die Duschbrause können Sie von Sprühen bis Punktstrahl verstellen. Der mitgelieferte Wasserschlauch hat eine sehr gute Gummiqualität und ist dadurch extrem robust und langlebig. Alle Metallteile sind komplett feuerverzinkt und somit optimal gegen Korrosion geschützt. Die Lieferung erfolgt komplett mit Schlauch, Brause, Anschlüssen, Schrauben und Dübeln zur Wandbefestigung.

Preis
zzgl. MwSt.
119,50 €

Preis
inkl. MwSt.
142,21 €

Frachtkostenanteil (Spedition)

40,00 €

47,60 €

GW4590

Edelstahlbügel

Zum Einhängen der Duschbrause nach dem Gebrauch. Lieferung mit Schrauben und Dübeln.

4,70 €

5,59 €



GW6772

Handbrause, einzeln

13,20 €

15,71 €

Frachtkosten nach Absprache.

RS 20

PFERDESOLARIEN

Ob zur Stärkung des Immunsystems, zur Vorbeugung von Muskelverspannungen oder zum schnelleren Trocknen verschwitzter Pferde: Pferdesolarien sind für jeden Reitstall zu empfehlen. Sie sorgen dafür, dass Boxenpferden ausreichende Bestrahlung mit UV-Licht zukommt und ermöglichen den Haltern von Offenstall-Pferden auch im Winter intensives Training.

Die SUNNY-Pferdesolarien haben ein solides, korrosionsfreies Aluminiumgehäuse, durch das keine Wärme nach oben entweicht. Die ultraviolette Strahlung ist in ihrer Wirkung so dosiert, dass kein Ausschalten nach einer gewissen Zeit notwendig ist. Die verwendeten Heizwärmestrahler besitzen eine große Tiefenwirkung und sorgen dadurch für eine verbesserte Durchblutung der Muskulatur.

Art.-Nr.	Artikel		Preis zzgl. MwSt.	Preis inkl. MwSt.
164600	Solarium SUNNY I (Grundmodell): 10 Infrarot-Wärmestrahler (2 Reihen), 1 UV-Röhre mit Schutzrohr, 2.580 Watt, 220 V	Stk	1.092,00 €	1.299,48 €
164601	Solarium SUNNY II , integrierte Warmluftumwälzung (Föhn): 10 Infrarot-Wärmestrahler (2 Reihen), 1 UV-Röhre + Schutzrohr, 2 Lüfter, 2.616 W, 220 V	Stk	1.415,00 €	1.683,85 €
164605	Solarium SUNNY III , integrierte Warmluftumwälzung (Föhn): 14 Infrarot-Wärmestrahler (3 Reihen), 2 UV-Röhren + Schutzrohre, 3 Lüfter, 3.714 W, 220 V	Stk	1.980,00 €	2.356,20 €
164630	Frachtkosten für Sunny I, II oder III , inkl. Verpackung	Stk	100,00 €	119,00 €
164620	Elektrolift klein , für Modell SUNNY I, II und III	Stk	650,00 €	773,50 €
164607	Stirnrad-Handwinde zur leichten mechanischen Höhenverstellung für Solarium SUNNY I, II und III, bis 80 kg Tragkraft, TÜV/GS-geprüft, Gewicht 3,7 kg	Stk	242,00 €	287,98 €
164640	Schalter für Elektrolift	Stk	15,00 €	17,85 €
164603	Münzautomat 4000 E , Einwurf Wertmarken und Münzgeld. Gehäuse Edelstahl. Für SUNNY I und II.	Stk	402,00 €	478,38 €
164602	Solarium SUNNY „Luxus“ , bestehend aus SUNNY II mit 2 zusätzlichen Seitenflügeln. Pro Bauteil je eine integrierte Warmluftumwälzung. 20 Infrarot-Wärmestrahler, 3 UV-Röhren mit Schutzrohren, 4 Lüfter, 5.312 W, 220 V. Bestrahlungswinkel der Seitenflügel mechanisch einstellbar.	Stk	3.115,00 €	3.706,85 €
164606	Solarium SUNNY „Luxus Power“ , bestehend aus SUNNY III mit 2 zusätzlichen Seitenflügeln. Pro Bauteil je eine integrierte Warmluftumwälzung. 24 Infrarot-Wärmestrahler. 4 UV-Röhren mit Schutzrohren, 5 Lüfter, 6.410 W, 220 V. Bestrahlungswinkel der Seitenflügel mechanisch einstellbar.	Stk	3.677,00 €	4.375,63 €
164631	Frachtkosten für Sunny „Luxus“ und „Luxus Power“ , inkl. Verpackung	Stk	180,00 €	214,20 €
164621	Elektrolift 220 Watt , geeignet für alle Modelle	Stk	1.145,00 €	1.362,55 €
164640	Schalter für Elektrolift	Stk	15,00 €	17,85 €
164622	Elektrische Schwenkvorrichtung für Seitenflügel, 160 W	Stk	629,00 €	748,51 €
164604	Münzautomat 4000 E , Einwurf Wertmarken und Münzgeld. Mit eingebautem Schützscharter. Gehäuse Edelstahl. Für SUNNY III und SUNNY „Luxus“	Stk	475,00 €	565,25 €
164625	Zwei Seitenflügel , mit integrierter Warmluftumwälzung, mit je 5 Infrarot-Wärmestrahlern und 1 Lüfter. 2.696 Watt. Zum Nachrüsten der Modelle SUNNY I, II und III auf SUNNY „Luxus“	Satz	1.697,00 €	2.019,43 €
164626	Infrarot-Wärmestrahler , 250 Watt	Stk	10,60 €	12,61 €
164627	UV-Röhre (UVA mit UVB-Anteil), 80 Watt	Stk	22,50 €	26,78 €
164628	Schutzrohr (Schlagschutz für UV-Röhre)	Stk	24,50 €	29,16 €
164629	Integrierter Schüsselschalter (optional)	Stk	79,00 €	94,01 €



Modell SUNNY I
2.000 x 980 x 225 mm

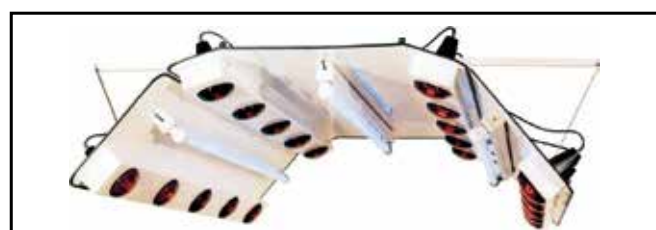

Modell SUNNY „Luxus“
2.000 x 2.100 x 270 mm

Frachtkosten nach Absprache.

RS 15

FUTTERWAGEN lösen Transportprobleme



Typ L = Luftrolle 260/85



Typ LL = beide Luftrollen 400/100

Art.-Nr.	Artikel	Inhalt	Länge	Breite	Höhe	Preis zzgl. MwSt.	Preis inkl. MwSt.
G12050	180 LL	180 l ca. 120 kg Schrot	ca. 100 cm	ca. 50 cm	ca. 75 cm	336,00 €	399,84 €
G12040	200 LL	200 l ca. 130 kg Schrot	ca. 100 cm	ca. 60 cm	ca. 75 cm	336,00 €	399,84 €
G12140	250 LL	250 l ca. 160 kg Schrot	ca. 125 cm	ca. 60 cm	ca. 75 cm	357,50 €	425,43 €
G12540	400 LL	400 l ca. 270 kg Schrot	ca. 125 cm	ca. 70 cm	ca. 82 cm	401,50 €	477,79 €
G12860	600 LS	600 l ca. 390 kg Schrot	ca. 150 cm	ca. 80 cm	ca. 85 cm	520,50 €	619,40 €
Zusatzrüstung für alle Futterwagen lieferbar:							
G13000	Trennwand (TW) quer einschraubbar					38,00 €	45,22 €
G13100	Deckel (D) in der Mitte geteilt und nach beiden Seiten voll aufklappbar. Mit 2 Handgriffen und Bohrung für Vorhängeschloss. Lackiert.					153,50 €	182,67 €
G13140	Mineralbehälter (MB) zur Montage an der Außen- oder Innenwand des Futterwagens, mit 2 Fächern. Verzinkt.					38,00 €	45,22 €



Typ LS = 400/100 Super-Lenkrolle



Wichtig bei Lieferung durch eine Spedition:

- Waren aufmerksam prüfen und kontrollieren!
- Transportschäden, fehlende Teile oder beschädigte Verpackung sofort auf dem Frachtbrief vermerken!
- **Nur dann hat man eine Chance, dass der Schaden ersetzt wird!**

BALLEN-TRANSPORTWAGEN

Art.-Nr.	Artikel	Preis zzgl. MwSt.	Preis inkl. MwSt.
G15800	Strohkuli , lackiert, für ca. 15 Strohballen geeignet, Räder luftbereit 400/100 mm Gesamtlänge ca. 250 cm, Ladeflächenlänge ca. 180 cm, Breite ca. 70 cm Eigengewicht: ca. 20 kg	299,00 €	355,81 €
GW1647 GW1648	Quaderjumbo für Quadergroßballen Konstruktion aus stabilem Rohrrahmen, bis 900 kg belastbar Gesamtlänge: ca. 250 cm, Eigengewicht: ca. 100 kg Gesamtbreite: ca. 100 cm Gesamtbreite: ca. 140 cm	899,00 € 934,00 €	1.069,81 € 1.111,46 €
GW1649	Kombi-Jumbo für den Transport von Quader- und Rundballen (mit Drehteller zum Abrollen der Rundballen), bis 800 kg belastbar Länge x Breite: 250 cm x 140 cm Eigengewicht: ca. 190 kg	1.234,00 €	1.468,46 €
GW1650	Rund-Jumbo mit Drehteller zum Abrollen von Rundballen, bis 800 kg belastbar Drehteller Durchmesser: 127 cm Länge x Breite: 150 cm x 130 cm Eigengewicht: ca. 110 kg	970,00 €	1.154,30 €

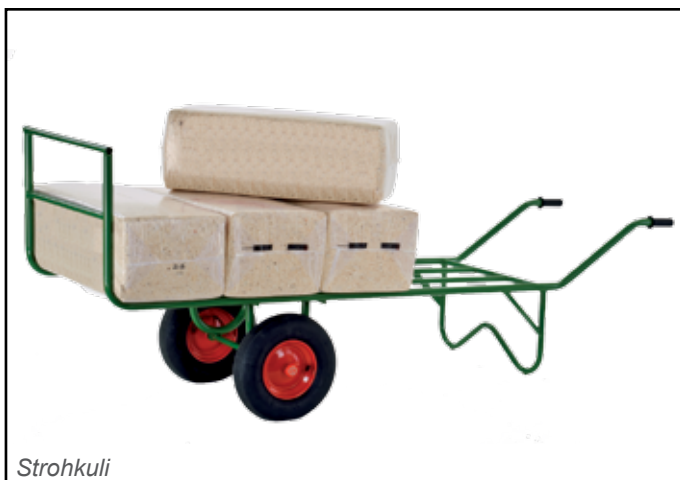

Strohkuli



Quaderjumbo



Kombi-Jumbo



Rund-Jumbo

HOF- und SILOKULIS zum Entmisten - vielseitig und robust



Art.-Nr.	Artikel	Preis zzgl. MwSt.	Preis inkl. MwSt.
G10300 G10310	Universalkuli III Räder 400/100 luftbereift, Inhalt: ca. 450 l		
	lackiert	326,00 €	387,94 €
	feuerverzinkt	431,00 €	512,89 €
G10320 G10330	Ersatzmulde		
	lackiert	187,00 €	222,53 €
	feuerverzinkt	258,00 €	307,02 €
G10400	Universalkuli IV Räder 400/100 luftbereift, Inhalt: ca. 470 l		
	lackiert	374,00 €	445,06 €
G10420	Ersatzmulde lackiert	196,00 €	233,24 €

Art.-Nr.	Artikel	Preis zzgl. MwSt.	Preis inkl. MwSt.
G10600 G10610	Kippkuli zum Kippen, auch bei gro- ßer Transportmenge. Mit Teleskop-Stoßdämpfer für ruhigen Kippvorgang. Räder 400/100 luftbereift Inhalt: ca. 450 l		
	lackiert	414,00 €	492,66 €
	feuerverzinkt	528,00 €	628,32 €
G10620 G10630	Ersatzmulde		
	lackiert	244,00 €	290,36 €
	feuerverzinkt	295,00 €	351,05 €
G10800	Karrenaufsatz 30 cm	131,00 €	155,89 €

Frachtkosten: 40,00 € / Stk. zzgl. MwSt.

RS 15

SCHUBKARREN / KIPPKULI



Art.-Nr.	Artikel	Preis zzgl. MwSt.	Preis inkl. MwSt.
G15940	GFK-Schubkarre 160 l Untergestell verzinkt, LxBxH: 160 cm x 75 cm x 90 cm Eigengewicht: 22 kg	244,00 €	290,36 €
GW1592	Großmuldenkarre 200 l komplett verzinkt, 1-Rad-Achse, LxBxH: 110 cm x 86 cm x 35 cm Eigengewicht: 24 kg	249,00 €	296,31 €
G15720	Compactkarre kippar 300 l Untergestell verzinkt, LxBxH: 175 cm x 77 cm x 50 cm Eigengewicht: 22 kg	352,00 €	418,88 €
G10920	Alu-Kippkuli 450 l Untergestell verzinkt, mit Teleskop- Stoßdämpfer zum mühelosen Entleeren LxBxH: 200 cm x 80 cm x 80 cm Eigengewicht: 30 kg	548,00 €	652,12 €
G10930	Ersatzmulde Aluminium	326,00 €	387,94 €

Frachtkosten 40,00 € / Stk. zzgl. MwSt.

RS 15

GROSSRAUMKULI zum Entmisten

Der Großraumkuli wurde für den Transport großer Mengen entwickelt. Er bietet Ihnen die Handlichkeit einer Schubkarre mit den Lademöglichkeiten eines Anhängers. Er lässt sich problemlos an alle gängigen Frontlader mit Euro-Aufnahme einhängen. So können Sie auch weite Wege schnell überwinden.

Der Großraumkuli wird schnell zu einem unentbehrlichen Helfer für Sie. Eine Anschaffung, die sich rentiert. Die Qualität der Verarbeitung sorgt dafür, dass der Großraumkuli täglich zuverlässig zur Verfügung steht.



Art.-Nr.	Artikel	Preis zzgl. MwSt.	Preis inkl. MwSt.
GW1595	Großraumkuli Breite: 240 cm außen (inkl. Griffe) 200 cm innen Tiefe: 135 cm Höhe: 140 cm (Rück- und Seitenwand) 85 cm (Einwurfseite) Inhalt: ca. 2,4 m ³ Gewicht: 250 kg Räder: 400/100 mm mit geschraubter Felge (schwere Industriequalität) Lenkrolle: 260/85 mm mit Feststeller, geschraubte Felge (schwere Industriequalität)	1.725,00 €	2.052,75 €

- Feuerverzinkt
- Robust und sicher
- Großes Ladevolumen
- Bedienerfreundlich
- Praktisch
- Kraftsparend



**Mit dem Großraumkuli
sparen Sie Arbeitszeit!**

Frachtkosten 80,00 € / Stk. zzgl. MwSt.
(direkt ab Hersteller)

GROSSRAUMKULI für Hoftrucks

In der kleineren Variante ist dieser Großraumkuli deutlich handlicher und wird mit Aufnahmeplatten für verschiedene Hoftrucks angeboten. Mit der luftbereiften Achse und den verstärkten Lenkrädern lässt sich dieser wendige Großraumkuli geräuscharm über die Stallgasse lenken. Werksseitig werden sechs verschiedene Aufnahmeplatten angeboten: Weidemann (Verriegelung mechanisch), Weidemann (Verriegelung hydraulisch), Schäffer-Lader Universal, Kramer Allrad, Euro-Aufnahme für Traktor-Frontlader, Universalplatte für kundenseitige Aufnahme.

Bitte geben Sie bei der Bestellung die gewünschte Aufnahmeplatte an.



Frachtkosten 80,00 € / Stk. zzgl. MwSt.
(direkt ab Hersteller)

Art.-Nr.	Artikel	Preis zzgl. MwSt.	Preis inkl. MwSt.
GW1590	Großraumkuli für Hoftrucks Breite: 130 cm (Außenmaß) Tiefe: 130 cm Höhe: 140 cm (Rück- und Seitenwand) 70 cm (Einwurfseite) Inhalt: ca. 1,5 m ³ Räder: 400/100 mm luftbereift, verstärkte Felge Lenkrolle: 260/85 mm luftbereift, mit Fest- steller	1.145,00 €	1.362,55 €

RS 20

DECKENSCHRÄNKE



Z = mit Zylinder-
schloss



V = mit Vorrichtung
für Vorhängeschloss



W = Western

Art.-Nr.	Typ	Höhe x Breite x Tiefe	Preis zzgl. MwSt.	Preis inkl. MwSt.
GW5008	Z	106 cm x 60 cm x 60 cm	190,00 €	226,10 €
GW4984	V	106 cm x 60 cm x 60 cm	190,00 €	226,10 €
GW5009	Z	150 cm x 60 cm x 60 cm	229,00 €	272,51 €
GW4985	V	150 cm x 60 cm x 60 cm	229,00 €	272,51 €
GW4995	Z	190 cm x 60 cm x 60 cm	317,00 €	377,23 €
GW4986	V	190 cm x 60 cm x 60 cm	317,00 €	377,23 €



GW5008



GW4995

SATTELSCHRÄNKE

Art.-Nr.	Typ	Höhe x Breite x Tiefe	Preis zzgl. MwSt.	Preis inkl. MwSt.
GW5002	Z	106 cm x 60 cm x 60 cm	190,00 €	226,10 €
GW5014	V	106 cm x 60 cm x 60 cm	190,00 €	226,10 €
GW5001	Z	150 cm x 60 cm x 60 cm	229,00 €	272,51 €
GW5015	V	150 cm x 60 cm x 60 cm	229,00 €	272,51 €
GW5018	Z	190 cm x 60 cm x 60 cm	317,00 €	377,23 €
GW5007	V	190 cm x 60 cm x 60 cm	317,00 €	377,23 €
GW5183	Z	106 cm x 75 cm x 75 cm	229,00 €	272,51 €
GW5126	V	106 cm x 75 cm x 75 cm	229,00 €	272,51 €
GW5016	Z (W)	106 cm x 75 cm x 75 cm	229,00 €	272,51 €
GW5187	V (W)	106 cm x 75 cm x 75 cm	229,00 €	272,51 €
GW5184	Z	150 cm x 75 cm x 75 cm	298,00 €	354,62 €
GW5138	V	150 cm x 75 cm x 75 cm	298,00 €	354,62 €
GW5017	Z (W)	150 cm x 75 cm x 75 cm	298,00 €	354,62 €
GW5188	V (W)	150 cm x 75 cm x 75 cm	298,00 €	354,62 €
GW4980	Z	190 cm x 75 cm x 75 cm	370,00 €	440,30 €
GW4981	V	190 cm x 75 cm x 75 cm	370,00 €	440,30 €
GW5004	Z (W)	190 cm x 75 cm x 75 cm	370,00 €	440,30 €
GW5011	V (W)	190 cm x 75 cm x 75 cm	370,00 €	440,30 €



GW5183



GW5018

- Alle Kanten doppelt umlegt
- Geteilte Ablageböden zum einfachen Verstellen
- Ausführung wahlweise mit Zylinderschloss (Z) oder Vorrichtung für Vorhängeschloss (V)
- Zusätzliche Böden, Sattelhalter usw. möglich
- Verwendung von Blindnieten beugt Korrosion vor
- Lieferung mit stabilem Handgriff
- Individuelles Einschrauben der Sattelhalter

Frachtkosten: 40,00 € / Stk. zzgl. MwSt.

Art.-Nr.	Artikel	Preis zzgl. MwSt.	Preis inkl. MwSt.
160219	Putzschrank unter dem Trog, verzinkt, 60 cm breit, 30 cm tief, mit 3 Fächern	409,00 €	486,71 €
160218	Sattelschrank unter dem Trog, verzinkt, 60 cm breit, 60 cm tief, mit einem Fach, Sattel- und Trensenhalter	484,00 €	575,96 €



Sattelschrank



Putzschrank

Frachtkosten nach Absprache.

RS 20

SATTELSCHRANK zur Selbstmontage

Sattelschrank - Bausatz zur Selbstmontage

- Genial einfacher Aufbau
- Stabile Konstruktion
- Lieferung komplett mit Befestigungsmaterial und Montageanleitung
- Günstige Lieferung: 10,00 €/Stk. zzgl. MwSt. (11,90 € inkl. MwSt.)



Art.-Nr.	Artikel	Preis zzgl. MwSt.	Preis inkl. MwSt.
GW4906	Sattelschrank 106 cm x 60 cm x 60 cm	163,50 €	194,57 €
GW4907	Sattelschrank 150 cm x 60 cm x 60 cm	193,00 €	229,67 €

SATTEL- UND TRENSENHALTER

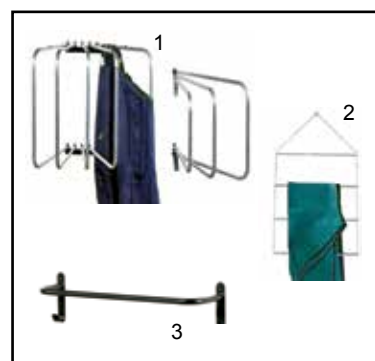
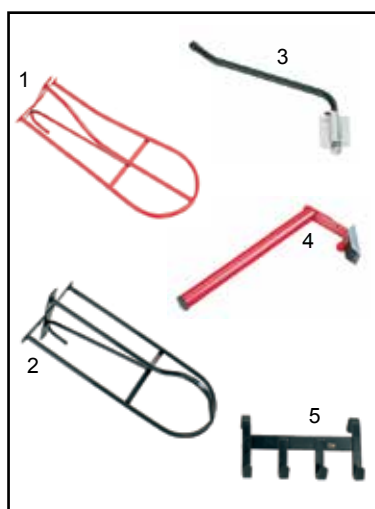

	Art.-Nr.	Artikel	Preis zzgl. MwSt.	Preis inkl. MwSt.
1	GW5074	Sattelhalter Metall, kunststoffbeschichtet. Rot, schwarz oder grün lieferbar.	7,20 €	8,57 €
2	GW5062	Western-Sattelhalter Metall, kunststoffbeschichtet. Schwarz oder rot.	9,10 €	10,83 €
3	GW5067	Sattelhalter schwenkbar, schwarz.	7,90 €	9,40 €
4	GW5078	Sattelhalter abnehmbar, klappbar. Metall, kunststoff- beschichtet. Rot oder schwarz.	9,10 €	10,83 €
5	GW5066	Trensenhalter mit 4 Haken und Bügel zum Einhängen. Metall, kunststoffbeschichtet. Schwarz oder rot.	8,00 €	9,52 €
1	GW5058	Geschirrhalter 1 Satz bestehend aus 4 einzelnen Haltern speziell für Geschirre	45,50 €	54,15 €
2	GW5071	Trensenhalter, englisches Modell Metall, kunststoffbeschichtet. Rot, schwarz oder grün.	3,00 €	3,57 €
3	GW5075	Trensenhalter Metall, kunststoffbeschichtet. Rot oder schwarz.	2,20 €	2,62 €
1	GW5953	Pferdedeckenhalter schwenkbar, 3-armig. Für Decken, Schabracken usw. Ideal zum Trocknen und Lüften.	81,00 €	96,39 €
	GW5952	wie GW5953, jedoch 5-armig	137,00 €	163,03 €
2	PF2301	Pferdedeckenhalter , Hängevorrichtung. Platzsparend, ordentlich und übersichtlich. Ideal für Turniere und im Stall.	20,00 €	23,80 €
3	GW5956	Pferdedeckenhalter Metall, schwarz lackiert, mit 2 Trensenhaken, 91 cm breit, zum Anschrauben an die Boxen- tür oder -wand	14,60 €	17,37 €

WINDBRECHENDE NETZE - für gute Luft im Stall

Ein gut belüfteter Stall fördert die Gesundheit der Pferde. Dies kann durch Windnetz erreicht werden. Es lässt Luft durch und verhindert Wind und Zugluft im Stall und in der Reithalle. Hallen mit windbrechenden Netzen sind im Winter windgeschützt und im Sommer nicht stickig, sondern angenehm kühl.



Windnetz-Rollenware - Befestigung mit Holzleisten (bauseits), keine Befestigungsösen enthalten.

Art.-Nr.	Artikel	Breite	Preis / lfm zzgl. MwSt.	Preis / lfm inkl. MwSt.
905530	Windnetz (Meterware), Farbe grün	1,00 m	7,00 €	8,33 €
905531	Windnetz (Meterware), Farbe grün	1,50 m	10,50 €	12,50 €
905532	Windnetz (Meterware), Farbe grün	2,00 m	14,00 €	16,66 €
905533	Windnetz (Meterware), Farbe grün	3,00 m	21,00 €	24,99 €
Preis pro m ²			7,00 €	8,33 €

Art.-Nr.	Artikel	Breite	Preis / Stk. zzgl. MwSt.	Preis / Stk. inkl. MwSt.
905550	Windnetz, Rolle 50 m lang, Farbe grün	1,00 m	300,00 €	357,00 €
905551	Windnetz, Rolle 50 m lang, Farbe grün	1,50 m	450,00 €	535,50 €
905552	Windnetz, Rolle 50 m lang, Farbe grün	2,00 m	600,00 €	714,00 €
905553	Windnetz, Rolle 50 m lang, Farbe grün	3,00 m	900,00 €	1.071,00 €
Preis pro m ²			6,00 €	7,14 €

Art.-Nr.	Artikel	Breite	Preis / Stk. zzgl. MwSt.	Preis / Stk. inkl. MwSt.
905580	Windnetz, Rolle 100 m lang, Farbe grün	1,00 m	500,00 €	595,00 €
905581	Windnetz, Rolle 100 m lang, Farbe grün	1,50 m	750,00 €	892,50 €
905582	Windnetz, Rolle 100 m lang, Farbe grün	2,00 m	1.000,00 €	1.190,00 €
905583	Windnetz, Rolle 100 m lang, Farbe grün	3,00 m	1.500,00 €	1.785,00 €
Preis pro m ²			5,00 €	5,95 €



Windbrechende Netze sind auch in anderen Farben, in fixen Maßen und mit Ösen am Rand erhältlich! Auch Windnetze für Giebeldreiecke von Reithallen sind lieferbar. Preise auf Anfrage.

ANBINDEBÜGEL und -PFOSTEN



Art.-Nr.	Artikel	Preis zzgl. MwSt.	Preis inkl. MwSt.
608400	Anbindebügel für Putzplatz , aus Rohr 2", 1,20 m hoch, 2,00 m lang. Mit 2 Anbinderingen und Bodenplatten. Verzinkt.	166,00 €	197,54 €
GW5981	Anbindepfosten für Putzplatz , aus Rundrohr DN 102 mm. Mit 2 Anbinderingen. Verzinkt.	67,00 €	79,73 €
GW5982		73,00 €	86,87 €



ANBINDEKETTEN und -RINGE

	Art.-Nr.	Artikel	Preis zzgl. MwSt.	Preis inkl. MwSt.	
1	GW6080	Anbindekette mit Plastiküberzug, mit Karabinerhaken und Panikhaken	11,80 €	14,04 €	
2	GW6064		90 cm lang	11,00 €	13,09 €
3	GW6082		70 cm lang	10,00 €	11,90 €
1	EQ6903	Anbinderinge , verzinkt mit Flacheisen , stabile Ausführung mit 2 Schrauben	7,40 €	8,81 €	
2	GW6900	mit Holzgewinde	2,75 €	3,27 €	
3	GW6901	mit Metallgewinde , 90 mm lang, mit Mutter	2,75 €	3,27 €	
4	GW6906	Karabinerhaken mit Platte	5,00 €	5,95 €	
5	GW7007	Karabinerhaken , verzinkt, 100 x 10 mm	1,50 €	1,79 €	



Frachtkosten nach Absprache.

RS 15

Weiterhin in unserem Lieferprogramm



Weidefässer



Pferderaufe mit Erdspeießen zur Verankerung



Rundballenabwickler



Behandlungsstände



Wir liefern auch die komplette **Wasser-Ringleitung mit Heizung** für Ihren Pferdestall, mit PE-Rohr, Isolierung, Schutzrohren, Heizgerät und allen Anschlussteilen (die Zuleitung muss bauseits gelegt werden).

WASSERLEITUNG - EINZELTEILE

Art.-Nr.	Artikel	Preis zzgl. MwSt.	Preis inkl. MwSt.
400821	Wasserringleitung für Betrieb mit Umlaufheizung, DN 20 (½"), mit PE-Rohr und Messing-PE-Verschraubungen, mit 2 senkrechten Rohren, inkl. Befestigungsmaterial. Preis pro Box.	61,00 €	72,59 €
405900	Wasserleitungsanschluss an Heizgerät mit Druckminderer, Manometer u. Absperrhahn, inkl. Bypassleitung für Wartungsarbeiten.	178,00 €	211,82 €
405800	Wasserleitung am Stallende (Giebel) , inkl. Verschraubungen (½")	55,00 €	65,45 €
405901	Wasseruhr zur optischen Durchflusskontrolle (Anschluss ½")	16,50 €	19,64 €
160903	Schutzrohr 2" , verzinkt, für senkrechte Leitungen, 120 cm lang , mit 2 Hutschellen	20,60 €	24,51 €
160904	Schutzrohr 2" , verzinkt, für senkrechte Leitungen, 130 cm lang , mit 2 Hutschellen	23,00 €	27,37 €
160905	Schutzrohr 2" , verzinkt, für senkrechte Leitungen, 200 cm lang , mit 2 Hutschellen	29,00 €	34,51 €
160872	Tragschale DN 50 , verzinkt, 3,00 m lang, als Verbisschutz für isolierte Leitungen mit 3 Befestigungsschellen	26,00 €	30,94 €

Art.-Nr.	Artikel	Abmessungen	Preis zzgl. MwSt.	Preis inkl. MwSt.
100012	PE-Verschraubung AG	 20 x ½"	3,70 €	4,40 €
100121	PE-Verschraubung AG, reduziert	 25 x ½"	6,10 €	7,26 €
100112	PE-Verschraubung IG	 20 x ½"	3,70 €	4,40 €
101121	PE-Verschraubung IG, reduziert	 25 x ½"	5,00 €	5,95 €
403910	PE-Kupplung	 20	5,80 €	6,90 €
300020	PE-T-Stück PE	 20	8,30 €	9,88 €
300112	PE-T-Stück	 20 x ½"	6,60 €	7,85 €
403940	PE-Winkelverschraubung AG 90°	 20 x ½"	4,50 €	5,36 €
400112	PE-Winkelverschraubung IG 90°	 20 x ½"	4,50 €	5,36 €
400220	PE-Winkelverschraubung PE-PE 90°	 20	6,30 €	7,50 €
009012	Durchgang-Kugelhahn	 ½"	5,15 €	6,13 €
013212	Auslauf-Kugelhahn	 ½"	5,15 €	6,13 €
101012	PE-Kunststoffrohr für Wasserleitungen (Preis pro lfm)	DN 20 (½")	0,85 €	1,01 €
000238	VA-Rohnippel (Edelstahl)	80 mm ½"	3,80 €	4,52 €
000237	VA-Rohnippel (Edelstahl)	120 mm ½"	4,50 €	5,36 €
613012	VA-T-Stück IG	½"	3,00 €	3,57 €
609012	VA-Winkel	½"	2,30 €	2,74 €
950402	Hutschelle, schmal, mit 2 Schrauben (für Schutzrohr)	2"	3,30 €	3,93 €
107800	Abstandsschelle zum Befestigen der Tragschalen	DN 20	1,15 €	1,37 €
107801		DN 50	1,35 €	1,61 €
000240	Rohrisolierung, 13 mm dick (Preis pro lfm)	DN 20 (½")	1,15 €	1,37 €
050012	Entlüftungsventil mit 1 T-Stück	½"	14,10 €	16,78 €
160860	Schutzabdeckung (Hutprofil)	1,50 m lang	33,00 €	39,27 €
405910	Druckminderer, ohne Manometer	¾"	39,00 €	46,41 €
405915	Manometer für Druckminderer	¾"	7,60 €	9,04 €

Frachtkosten nach Absprache.

RS 20



Bedarfsgerechte Pferdeställe



Individuelle Gestaltung rund um den Pferdestall

Unser Lager und Ausstellungcenter auf 4.500 m²,
direkt an der Autobahn A5, Abfahrt Riegel:



Firma Sulzberger
Im Oberwald 26
79359 Riegel
Tel.: 07642 / 907 33 -12
Fax: 07642 / 907 33 -20
E-Mail: lager@sulzberger.de

Alles aus einer Hand



Pferdeställe in verschiedenen Ausführungen

Pferdeboxen



Tränkesysteme



Tränken



Heizgeräte

Paddocks



Fütterung



Bodenheuraufe

Heutrog „Elastik“
mit Futterklappe



Türen,
Tore,
Fenster,
Lamellen-
vorhänge



Montage



Das Beste für Ihr Pferd



www.sulzberger.de

Sulzberger OHG • Langestraße 26 • D-79348 Freiamt • Tel. +49 (0) 7645/9108-0 • Fax -35 • info@sulzberger.de